

112 年全國羽球團體錦標賽

中華民國112年4月6日 教育部體育署 臺教體署競(一)字第1120013011號函核准

比賽日期：112年5月23日至6月1日

比賽地點：屏東縣立體育館

(一)報名隊數及場數統計表：

級別	組別	參加隊數	輪次	場數	總計
乙組	男乙	33隊	7輪	43場	359隊
	女乙	13隊	6輪	22場	
高中組	高男	35隊	7輪	51場	503場
	高女	19隊	6輪	27場	
國中組	國男	86隊	8輪	119場	
	國女	40隊	7輪	55場	
國小組	小男	86隊	8輪	119場	
	小女	47隊	8輪	67場	

(二)使用時間、場地統計表：

日期	5/23 (二)	5/24 (三)	5/25 (四)	5/26 (五)	5/27 (六)	5/28 (日)	5/29 (一)	5/30 (二)	5/31 (三)	6/1 (四)
預估使用時間	08:00 ↓ 21:00	08:00 ↓ 19:30	08:00 ↓ 19:30	08:00 ↓ 19:30	08:00 ↓ 18:00	08:00 ↓ 19:30	08:00 ↓ 19:30	08:00 ↓ 19:30	08:00 ↓ 15:00	08:00 ↓ 13:00
使用場地	10 面	10 面	10 面	10 面	10 面	10 面	10 面	8 面	2 面	2 面
場數	77 場	64 場	63 場	61 場	58 場	66 場	61 場	41 場	8 場	4 場
共計	503場									



112 年全國羽球團體錦標賽

場地分配表

比賽地點：屏東縣立體育館

日期	112 年 5 月 23 日 (星期二) 共計：77 場									
場地 時間	1 ~ 10									
08:00	小男1-2	小男4-5	小男7-8	小男10-11	小男13-14	小男16-17	小男19-20	小男22-23	小男25-26	小男28-29
09:10	小男31-32	小男34-35	小男37-38	小男39-40	小男41-42	小男44-45	小男47-48	小男49-50	小男51-52	小男54-55
10:40	小男57-58	小男60-61	小男63-64	小男66-67	小男69-70	小男72-73	小男75-76	小男78-79	小男81-82	小男84-85
12:10	小女1-2	小女4-5	小女7-8	小女10-11	小女12-13	小女14-15	小女17-18	小女20-21	小女23-24	小女26-37
13:50	小女29-30	小女32-33	小女35-36	小女37-38	小女39-40	小女42-43	小女45-46	小男2-3	小男5-6	小男8-9
15:30	小男11-12	小男14-15	小男17-18	小男20-21	小男23-24	小男26-27	小男29-30	小男32-33	小男35-36	小男37-29
17:10	小男38-40	小男42-43	小男45-46	小男47-49	小男48-50	小男52-53	小男55-56	小男58-59	小男61-62	小男64-65
18:50	小男67-68	小男70-71	小男73-74	小男76-77	小男79-80	小男82-83	小男85-86			

日期	112 年 5 月 24 日 (星期三) 共計：64 場									
場地 時間	1 ~ 10									
08:00	小女2-3	小女5-6	小女8-9	小女10-12	小女11-13	小女15-16	小女18-19	小女21-22	小女24-25	小女27-28
09:10	小女30-31	小女33-34	小女35-37	小女36-38	小女40-41	小女43-44	小女46-47	小男1-3	小男4-6	小男7-9
10:40	小男10-12	小男13-15	小男16-18	小男19-21	小男22-24	小男25-27	小男28-30	小男31-33	小男34-36	小男37-40
12:10	小男38-39	小男41-43	小男44-46	小男47-50	小男48-49	小男51-53	小男54-56	小男57-59	小男60-62	小男63-65
13:50	小男66-68	小男69-71	小男72-74	小男75-77	小男78-80	小男81-83	小男84-86	小女1-3	小女4-6	小女7-9
15:30	小女10-13	小女11-12	小女14-16	小女17-19	小女20-22	小女23-25	小女26-28	小女29-31	小女32-34	小女35-38
17:10	小女36-37	小女39-41	小女42-44	小女45-47						

日期	112 年 5 月 25 日 (星期四) 共計：63 場									
場地 時間	1 ~ 10									
08:00	女乙1-2	女乙4-5	女乙7-8	女乙9-10	女乙11-12	男乙1-2	男乙4-5	男乙7-8	男乙10-11	男乙13-14
09:20	男乙16-17	男乙19-20	男乙22-23	男乙25-26	男乙28-29	男乙31-32	小女#1	小男#1	小男#2	小男#3
10:50	小男#4	小男#5	小男#6	小男#7	小男#8	小男#9	小男#10	小男#11	小男#12	小男#13
12:30	小男#14	女乙2-3	女乙5-6	女乙7-9	女乙8-10	女乙12-13	男乙2-3	男乙5-6	男乙8-9	男乙11-12
14:10	男乙14-15	男乙17-18	男乙20-21	男乙23-24	男乙26-27	男乙29-30	男乙32-33	小女#2	小女#3	小女#4
15:50	小女#5	小女#6	小女#7	小女#8	小女#9	小男#15	小男#16	小男#17	小男#18	小男#19
17:30	小男#20	小男#21	小男#22							



112 年全國羽球團體錦標賽

場地分配表

比賽地點：屏東縣立體育館

日期	112 年 5 月 26 日 (星期五) 共計：61 場									
場地 時間	1 ~ 10									
08:00	小男#23	小男#24	小男#25	小男#26	小女#10	小女#11	小女#12	小女#13	男乙1-3	男乙4-6
09:30	男乙7-9	男乙10-12	男乙13-15	男乙16-18	男乙19-21	男乙22-24	男乙25-27	男乙28-30	男乙31-33	國男1-2
11:00	國男4-5	國男7-8	國男10-11	國男13-14	國男16-17	國男19-20	國男22-23	國男25-26	國男28-29	國男31-32
12:40	國男34-35	國男37-38	國男39-40	國男41-42	國男44-45	國男47-48	國男49-50	國男51-52	國男54-55	國男57-58
14:20	小男#27	小男#28	小女#14	小女#15	女乙1-3	女乙4-6	女乙7-10	女乙8-9	女乙11-13	男乙#1
16:00	男乙#2	男乙#3	國男60-61	國男63-64	國男66-67	國男69-70	國男72-73	國男75-76	國男78-79	國男81-82
17:30	國男84-85									

日期	112 年 5 月 27 日 (星期六) 共計：58 場									
場地 時間	1 ~ 10									
08:00	男乙#4	男乙#5	男乙#6	男乙#7	女乙#1	女乙#2	女乙#3	女乙#4	國女1-2	國女4-5
09:10	小男#29	小女#16	國女7-8	國女10-11	國女13-14	國女16-17	國女19-20	國女21-22	國女23-24	國女26-27
10:40	國女29-30	國女32-33	國女35-36	國女38-39	國男2-3	國男5-6	國男8-9	國男11-12	國男14-15	國男17-18
12:20	國男20-21	國男23-24	國男26-27	國男29-30	國男32-33	國男35-36	國男37-39	國男38-40	國男42-43	國男45-46
14:00	男乙#8	男乙#9	女乙#5	女乙#6	國男47-49	國男48-50	國男52-53	國男55-56	國男58-59	國男61-62
15:40	國男64-65	國男67-68	國男70-71	國男73-74	國男76-77	國男79-80	國男82-83	國男85-86		

日期	112 年 5 月 28 日 (星期日) 共計：66 場									
場地 時間	1 ~ 10									
08:00	高男1-2	高男4-5	高男7-8	高男9-10	高男11-12	高男14-15	高男17-18	高男20-21	高男23-24	高男26-27
09:20	高男28-29	高男30-31	高男33-34	男乙#10	女乙#7	高女1-2	高女4-5	高女7-8	高女9-10	高女11-12
10:50	高女14-15	高女17-18	國女2-3	國女5-6	國女8-9	國女11-12	國女14-15	國女17-18	國女19-21	國女20-22
12:30	國女24-25	國女27-28	國女30-31	國女33-34	國女36-37	國女39-40	國男1-3	國男4-6	國男7-9	國男10-12
14:10	國男13-15	國男16-18	國男19-21	國男22-24	國男25-27	國男28-30	國男31-33	國男34-36	國男37-40	國男38-39
15:50	國男41-43	國男44-46	國男47-50	國男48-49	國男51-53	國男54-56	國男57-59	國男60-62	國男63-65	國男66-68
17:30	國男69-71	國男72-74	國男75-77	國男78-80	國男81-83	國男84-86				



112 年全國羽球團體錦標賽

場地分配表

比賽地點：屏東縣立體育館

日期	112 年 5 月 29 日 (星期一) 共計：61 場									
場地 時間	1 ~ 10									
08:00	高男2-3	高男5-6	高男7-9	高男8-10	高男12-13	高男15-16	高男18-19	高男21-22	高男24-25	高男26-28
09:20	高男27-29	高男31-32	高男34-35	高女2-3	高女5-6	高女7-9	高女8-10	高女12-13	高女15-16	高女18-19
10:50	國男#1	國男#2	國男#3	國男#4	國男#5	國男#6	國男#7	國男#8	國男#9	國男#10
12:30	國男#11	國男#12	國男#13	國男#14	國女1-3	國女4-6	國女7-9	國女10-12	國女13-15	國女16-18
14:10	國女19-22	國女20-21	國女23-25	國女26-28	國女29-31	國女32-34	國女35-37	國女38-40	高男1-3	高男4-6
15:50	高男7-10	高男8-9	高男11-13	高男14-16	高男17-19	高男20-22	高男23-25	高男26-29	高男27-28	高男30-32
17:30	高男33-35									

日期	112 年 5 月 30 日 (星期二) 共計：41 場									
場地 時間	1 ~ 8									
08:00	國男#15	國男#16	國男#17	國男#18	國男#19	國男#20	國男#21	國男#22		
09:40	高女1-3	高女4-6	高女7-10	高女8-9	高女11-13	高女14-16	高女17-19	國女#1		
11:20	國女#2	國女#3	國女#4	國女#5	國女#6	高男#1	高男#2	高男#3		
13:00	高男#4	高男#5	國男#23	國男#24	國男#25	國男#26				
14:40	高女#1	高女#2	高女#3							
16:00	國女#7	國女#8	國女#9	國女#10						
17:30	高男#6	高男#7	高男#8	高男#9						

日期	112 年 5 月 31 日 (星期三) 共計：8 場									
場地 時間	1 ~ 2									
08:00	高女#4	高女#5								
09:20	高男#10	高男#11								
11:00	國女#11	國女#12								
13:00	國男#27	國男#28								

日期	112 年 6 月 1 日 (星期四) 共計：4 場									
場地 時間	1 ~ 2									
08:00	國女#13	國男#29								
10:00	高女#6	高男#12								



一、男子乙組：33 隊，43 場，取 4 名（第三名並列）

預賽：分 11 組循環，各取前 1 名進入會內賽。

2-1

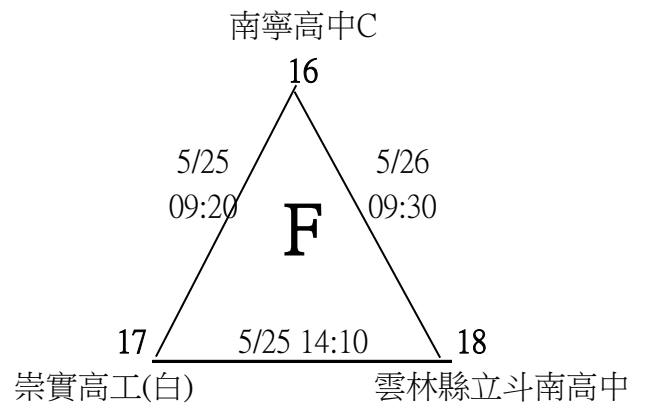
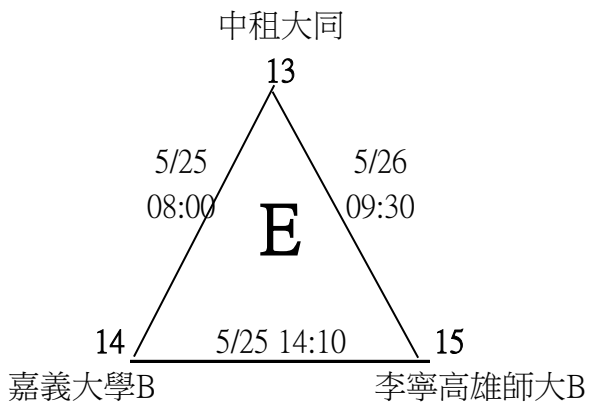
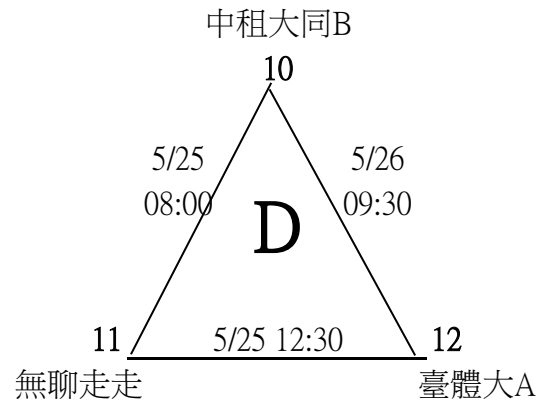
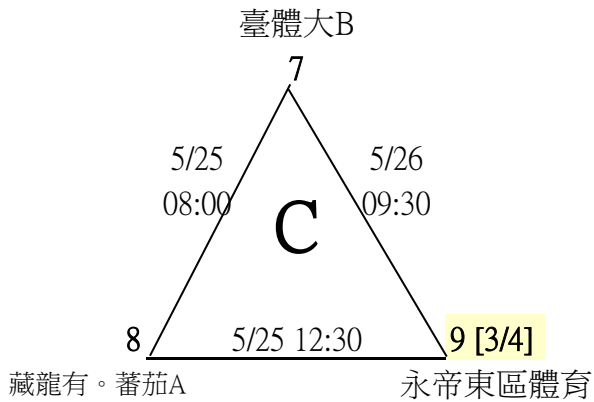
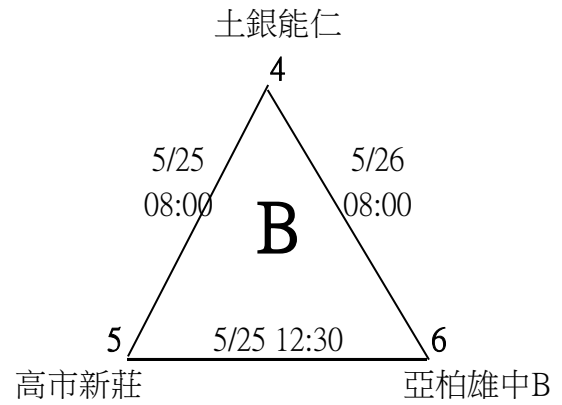
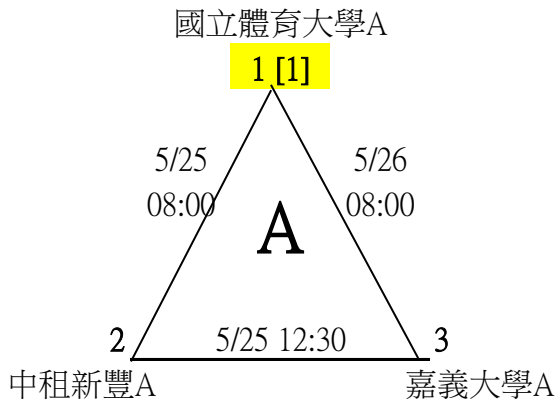



一、男子乙組：33 隊，43 場，取 4 名（第三名並列）

預賽：分 11 組循環，各取前 1 名進入會內賽。

2-2

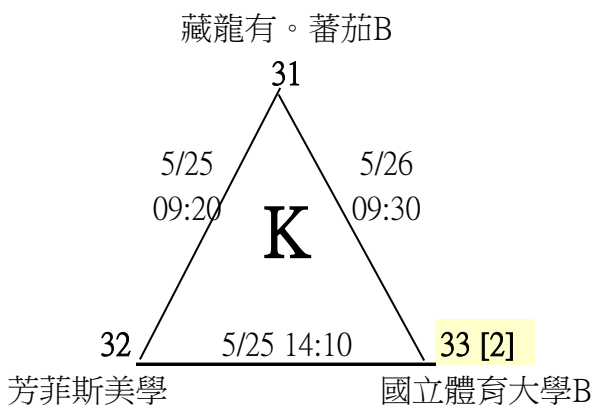
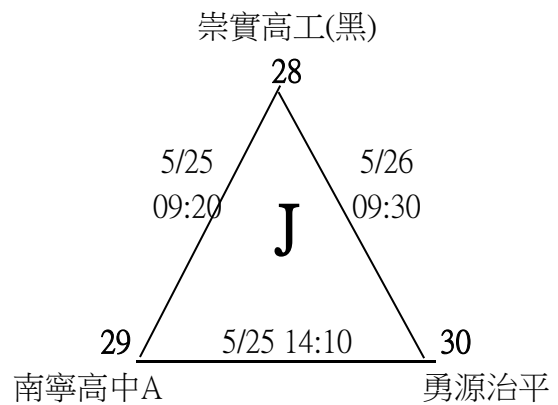
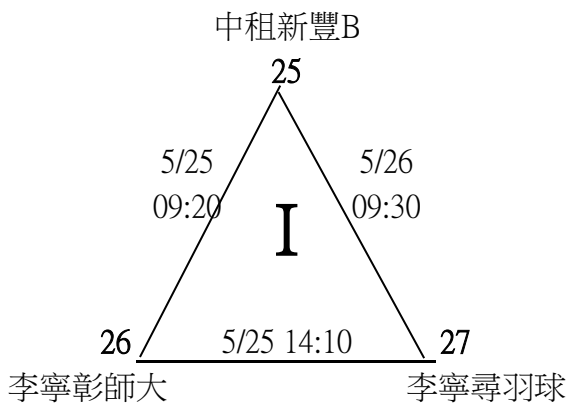
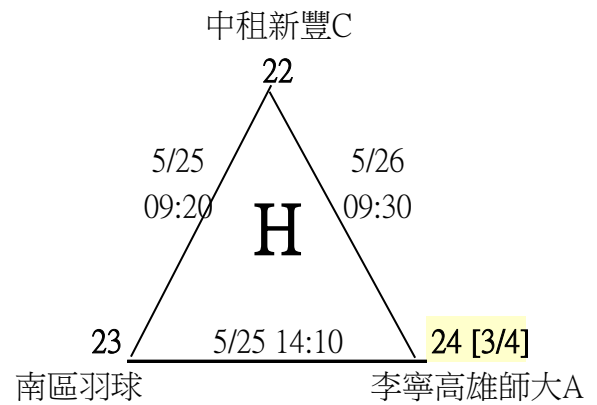
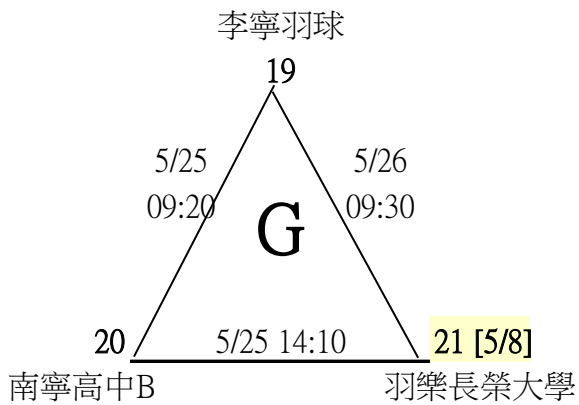



一、男子乙組：33 隊，43 場，取 4 名（第三名並列）

決賽：採單淘汰賽，分組冠軍依已定位置擺放。

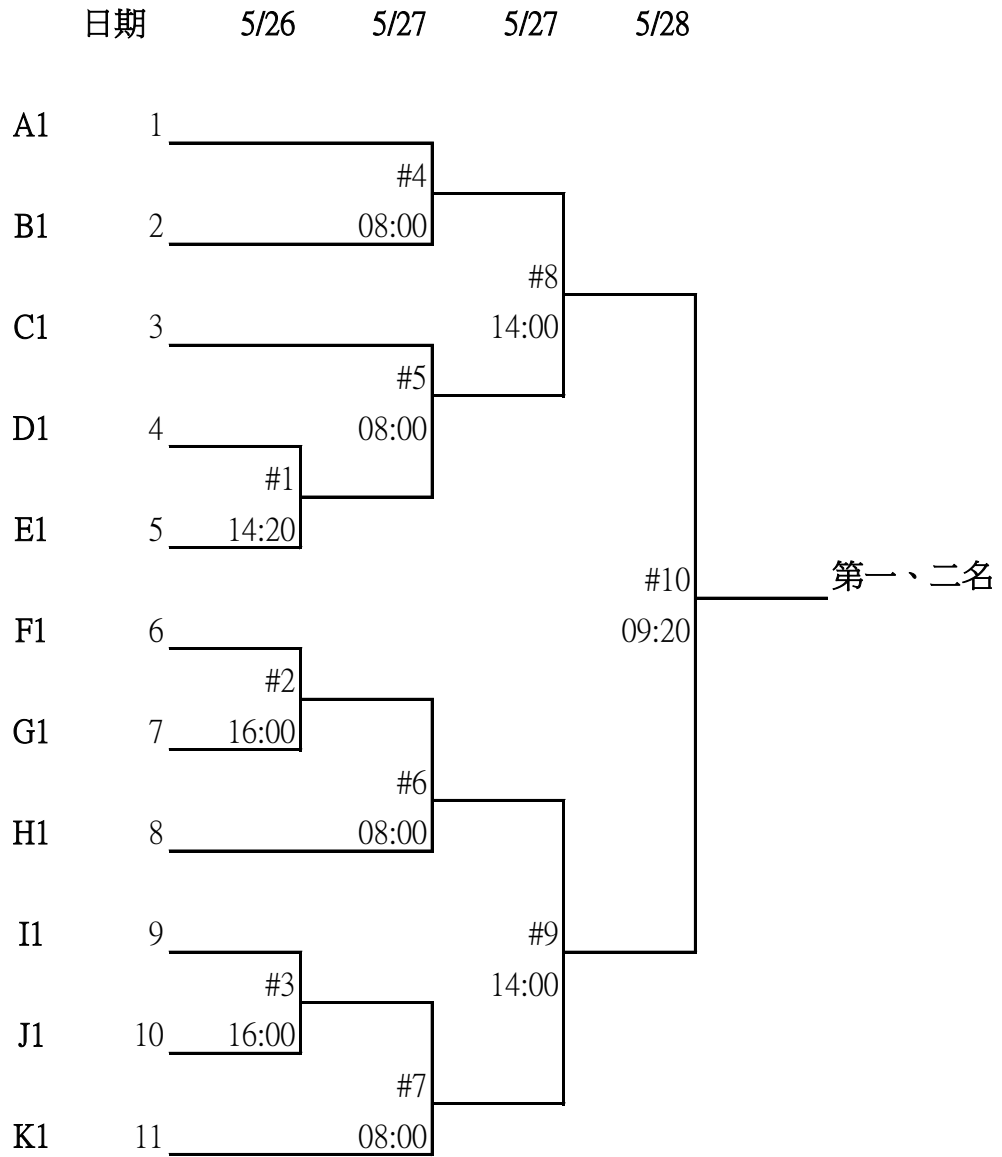



二、女子乙組：13 隊，22 場，取 4 名（第三名並列）

預賽：分 2 組循環，各取前 2 名進入決賽

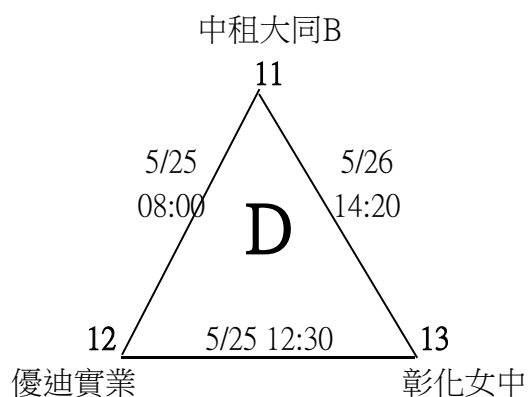
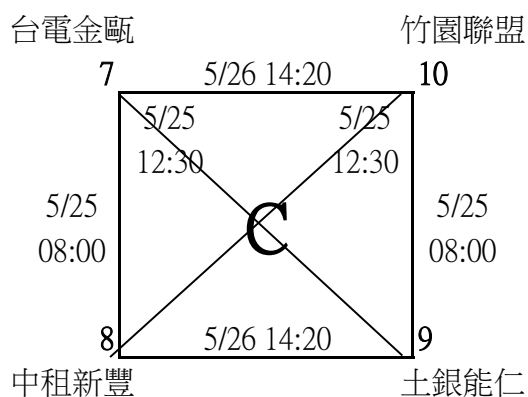
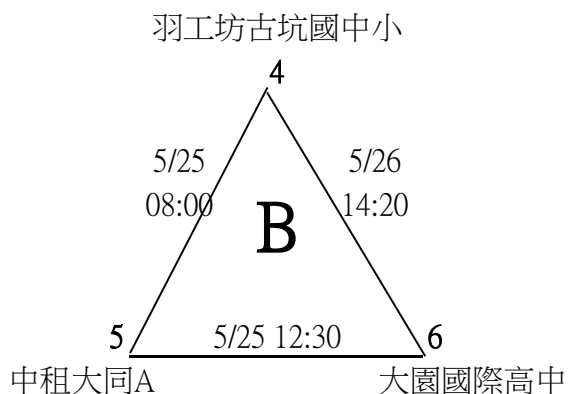

決賽：採單淘汰賽，分組冠軍依已定位置擺放。
分組亞軍抽籤，預賽同組抽到也不重抽。

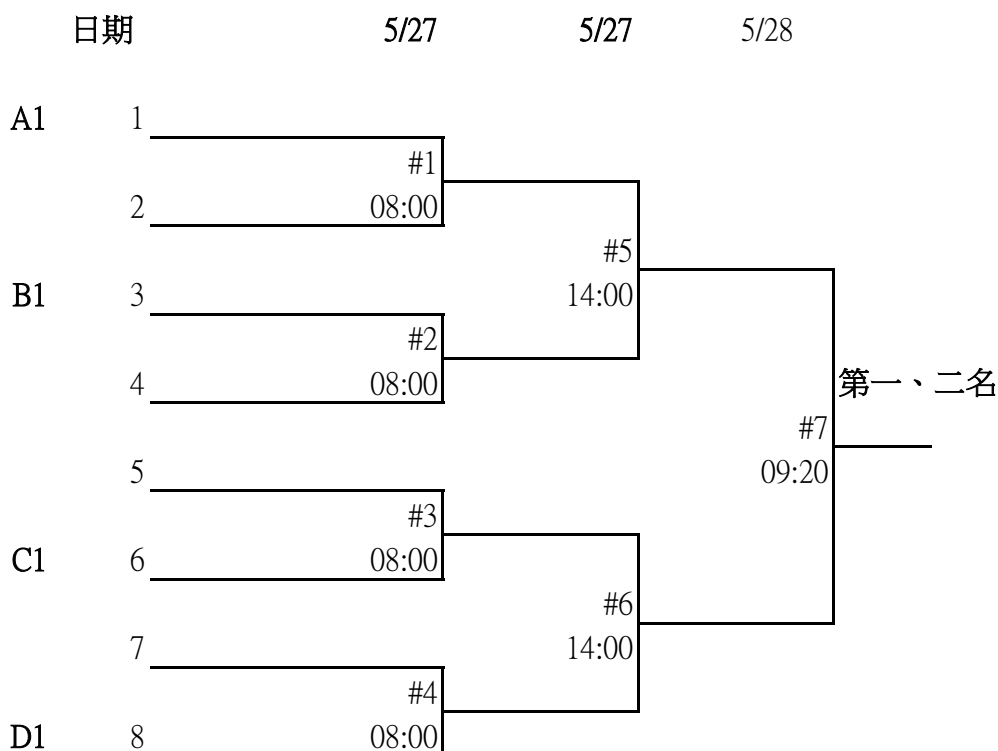



三、高中男子組：35 隊，51 場，取 4 名（第三名並列）

預賽：分 11 組循環，各組 3 隊取 1 名、4 隊取 2 名，進入會內賽。

高男預賽 2-1

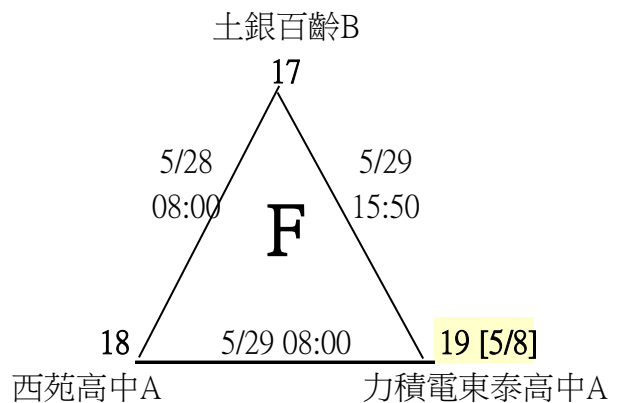
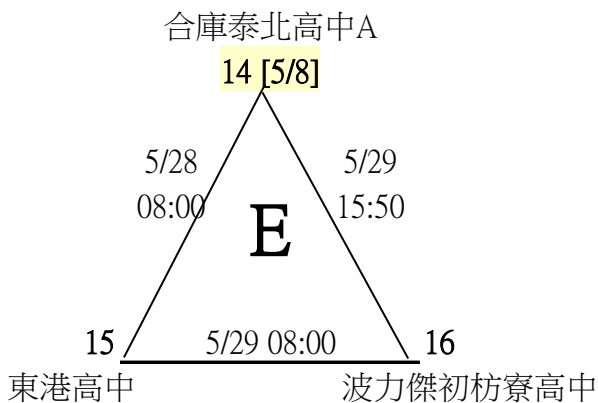
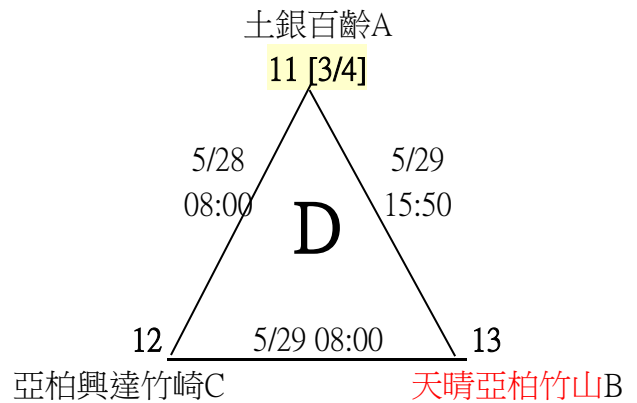
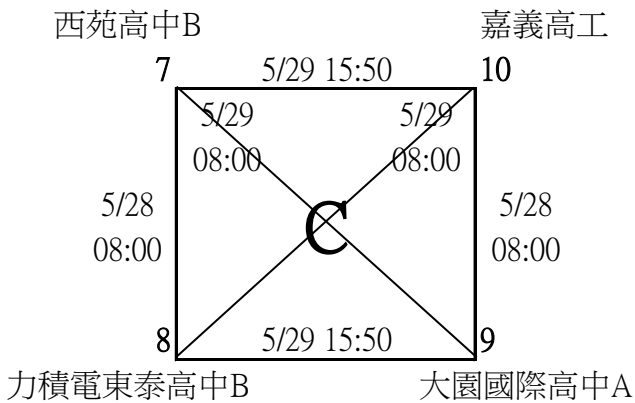
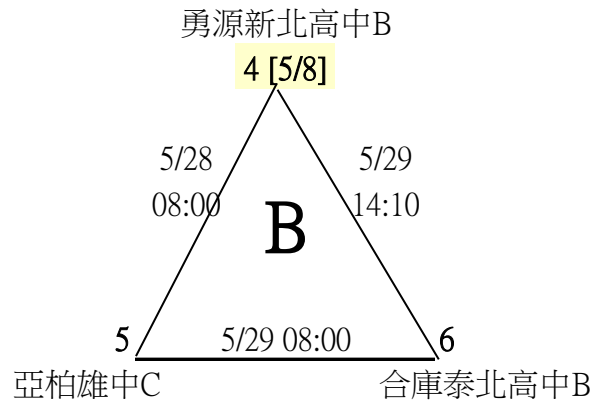
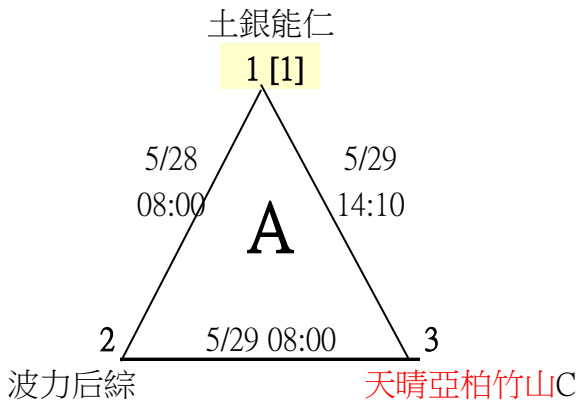



三、高中男子組：35 隊，51 場，取 4 名（第三名並列）

預賽：分 11 組循環，各組 3 隊取 1 名、4 隊取 2 名，進入會內賽。

高男預賽 2-2

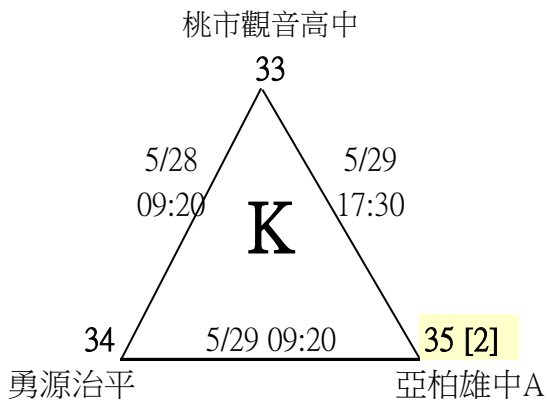
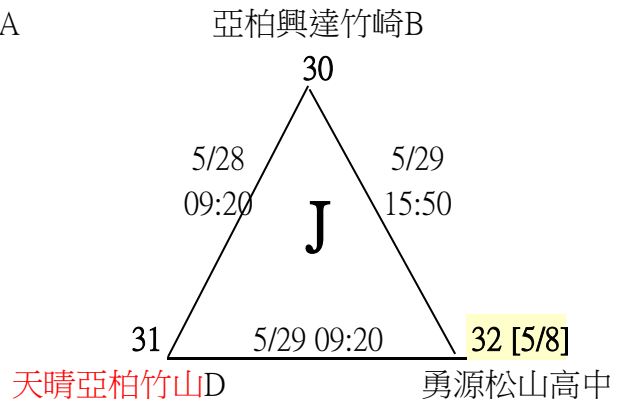
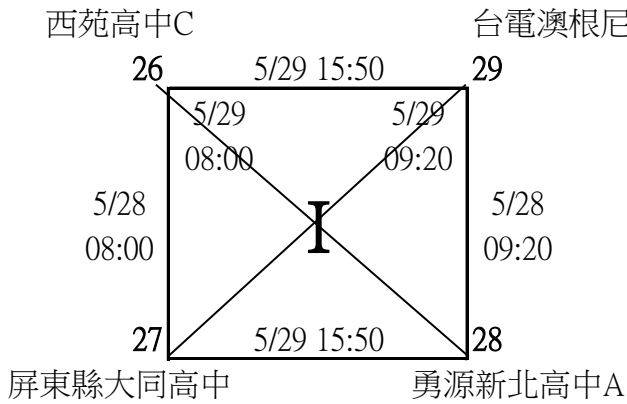
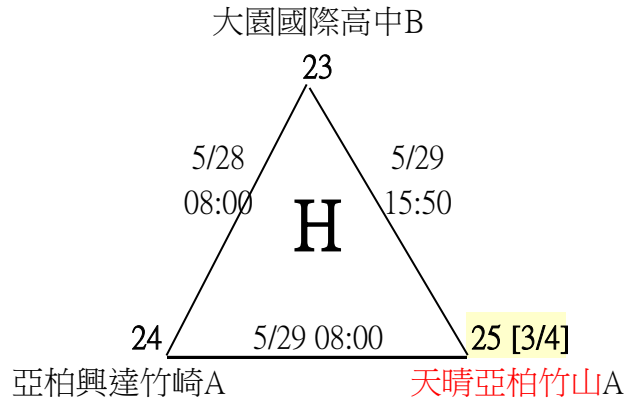
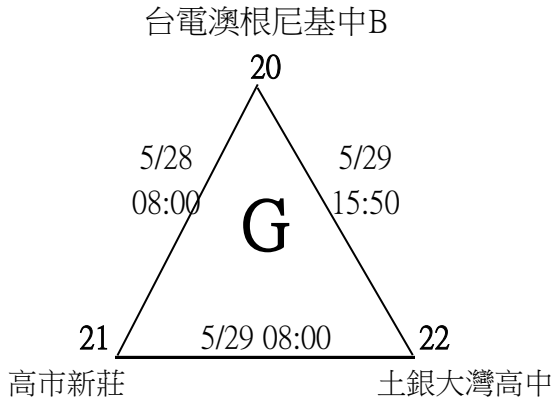



三、高中男子組：35 隊，51 場，取 4 名（第三名並列）

決賽：採單淘汰賽，分組冠軍、C2 & I2 依已定位置擺放。

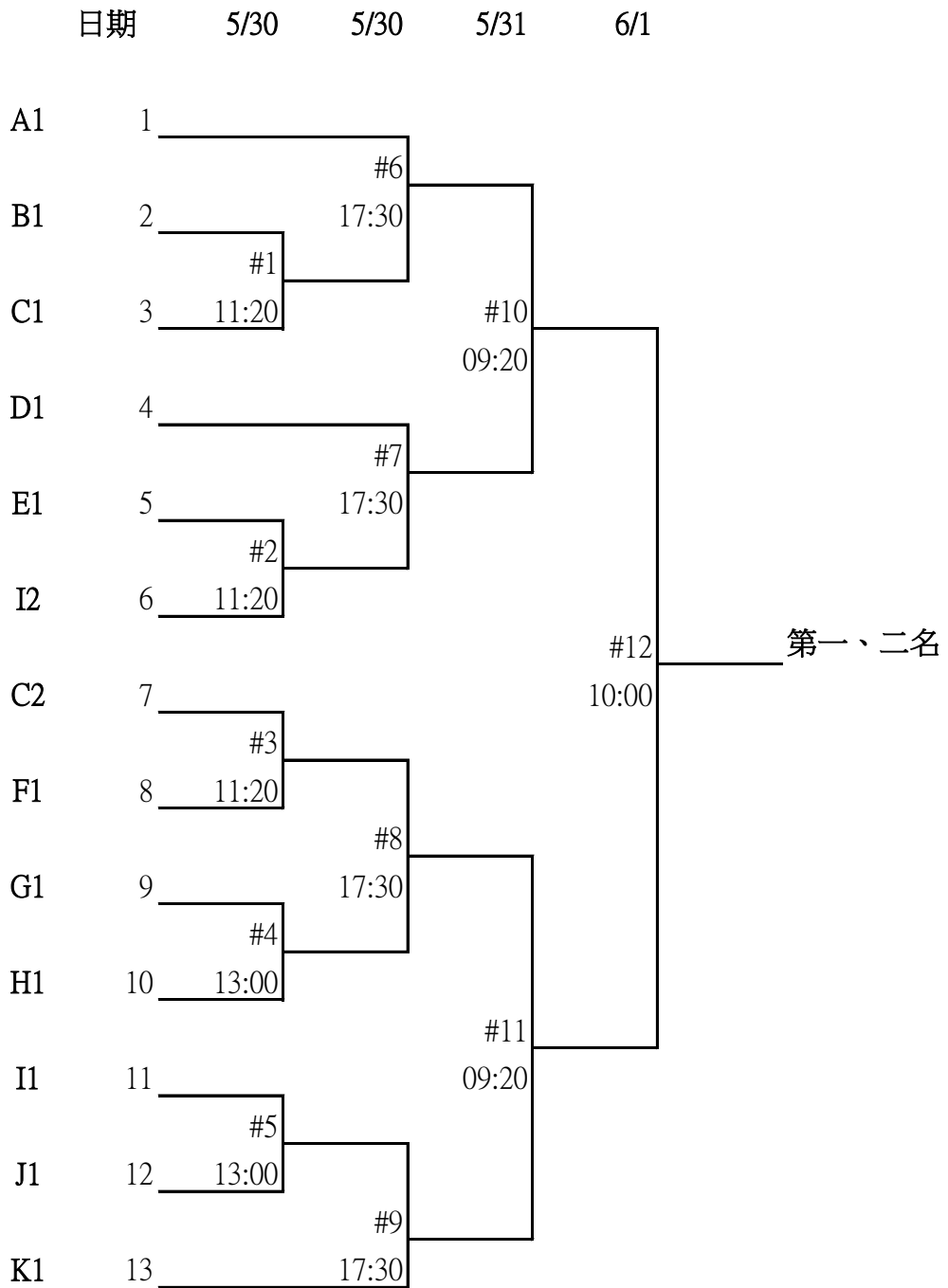



四、高中女子組：19 隊，27 場，取 4 名。

預賽：分 6 組循環，各組 3 隊取 1 名、4 隊取 2 名進入會內賽。

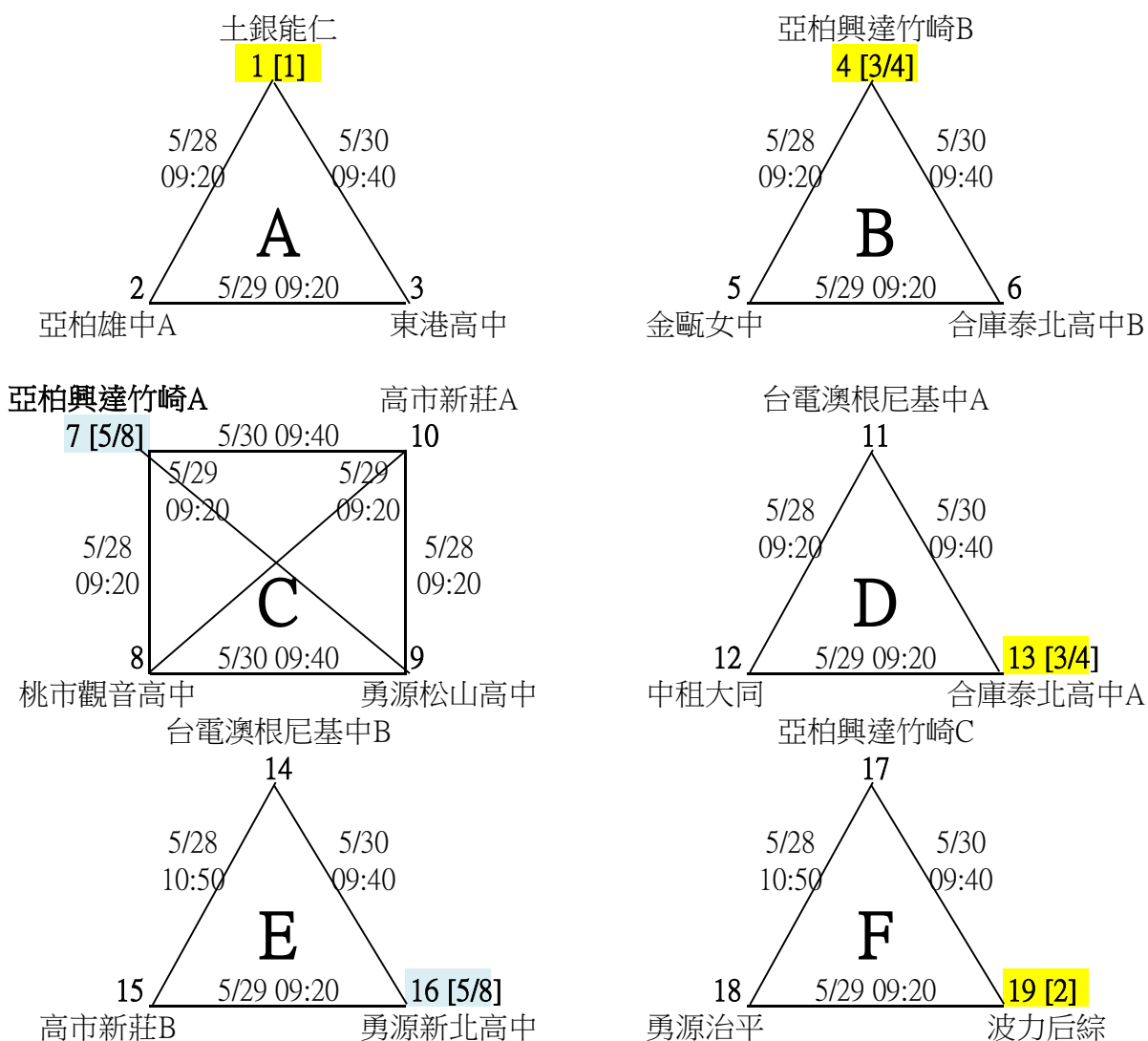

決賽：採單淘汰賽，分組冠軍 & C2 依已定位置擺放。

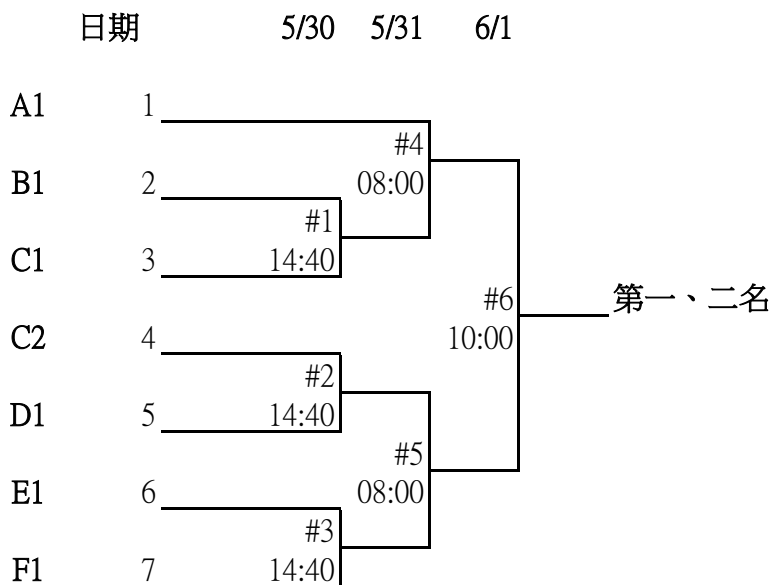



五、國中男子組：86 隊，119 場，取 4 名（第三名並列）

預賽：分 28 組循環，各分組 3 隊取 1 名、4 隊取 2 名，進入會內賽。

國男預賽 3-1

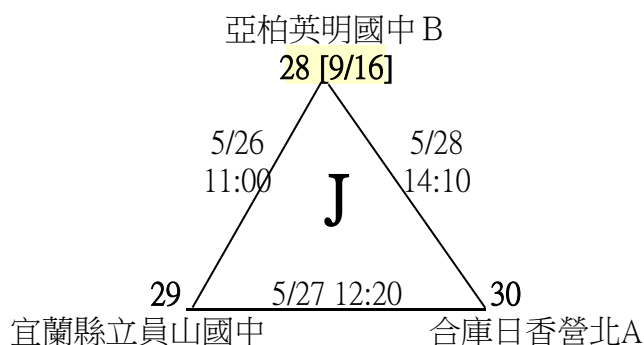
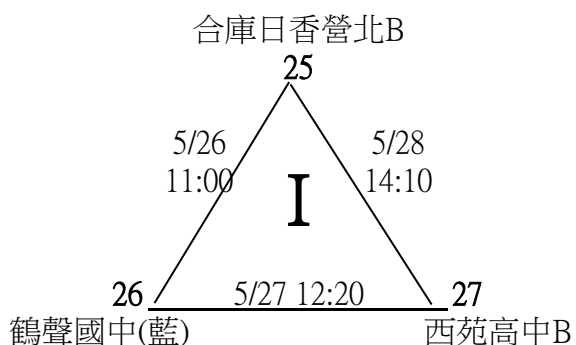
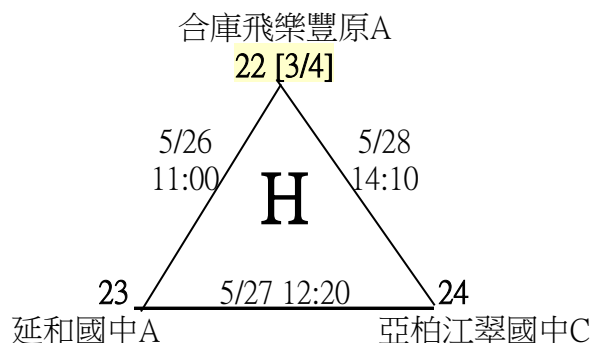
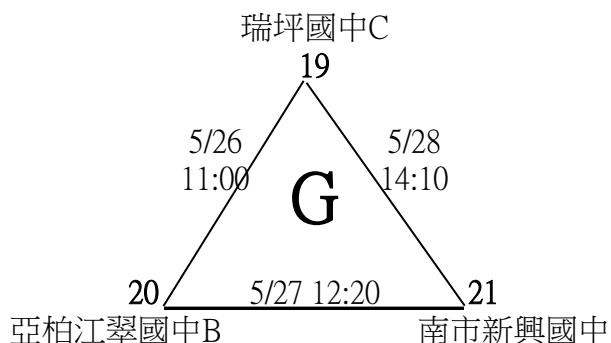
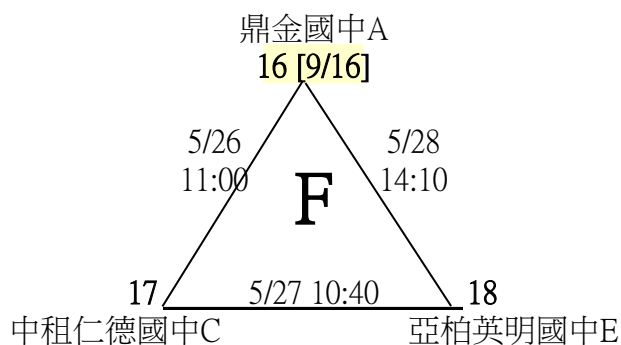
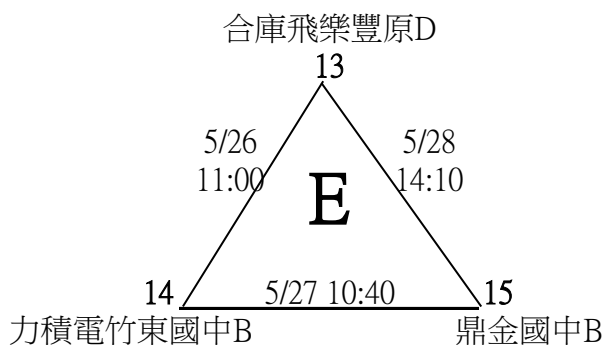
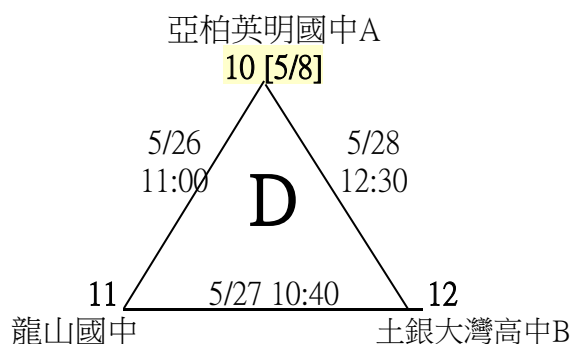
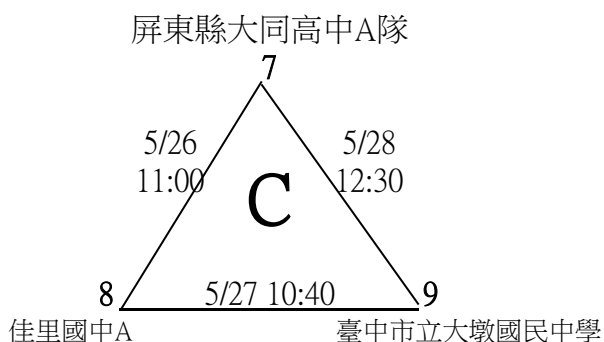
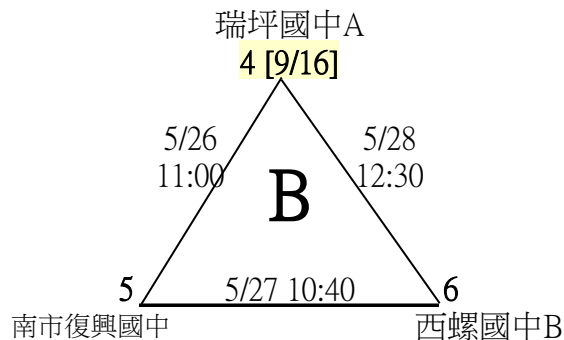
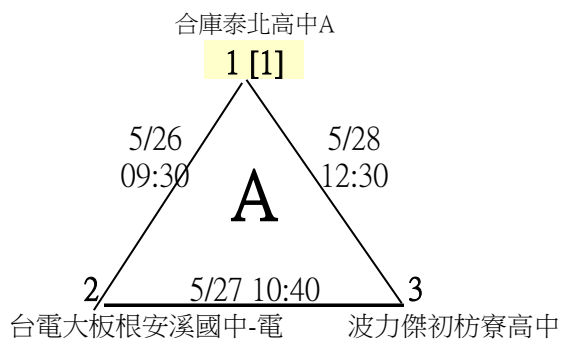



五、國中男子組：86 隊，119 場，取 4 名（第三名並列）

預賽：分 28 組循環，各分組 3 隊取 1 名、4 隊取 2 名，進入會內賽。
國男預賽 3-2

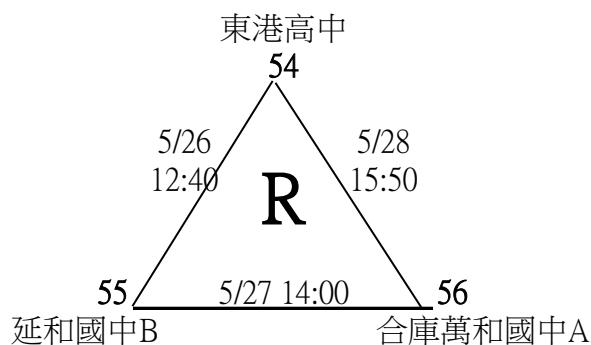
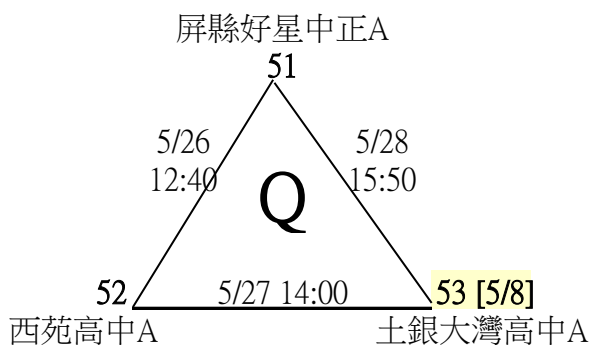
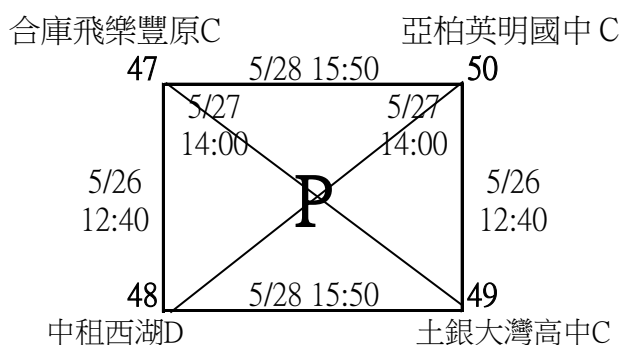
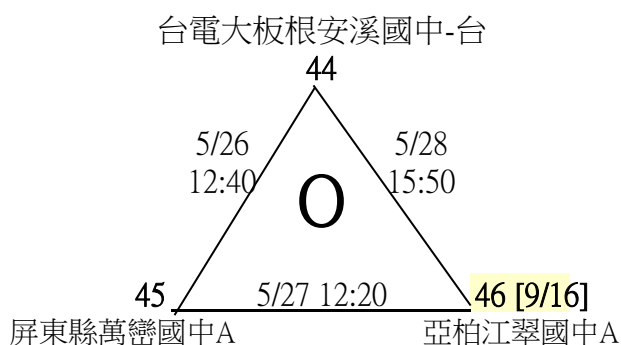
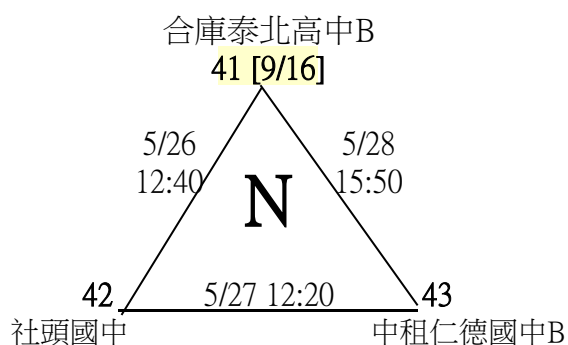
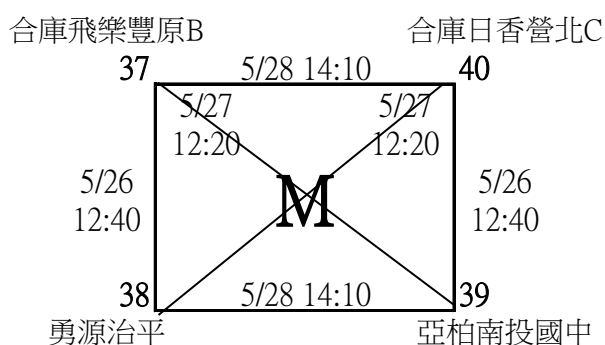
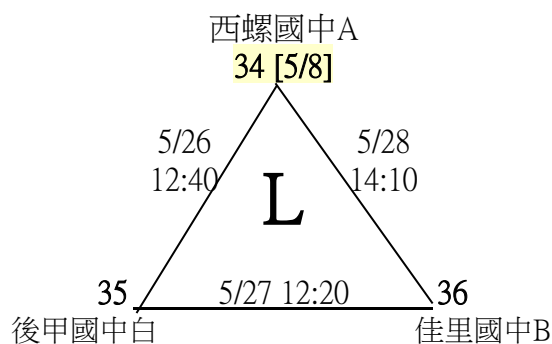
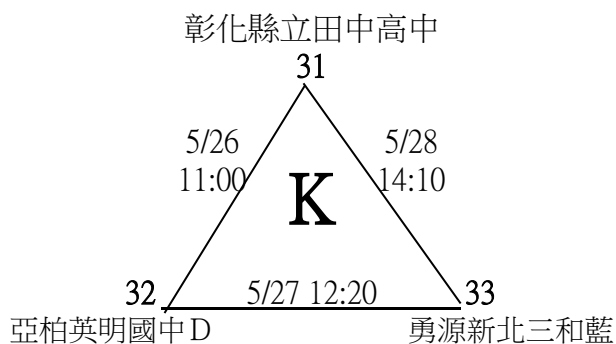



五、國中男子組：86 隊，119 場，取 4 名（第三名並列）

預賽：分 28 組循環，各分組 3 隊取 1 名、4 隊取 2 名，進入會內賽。

國男預賽 3-3

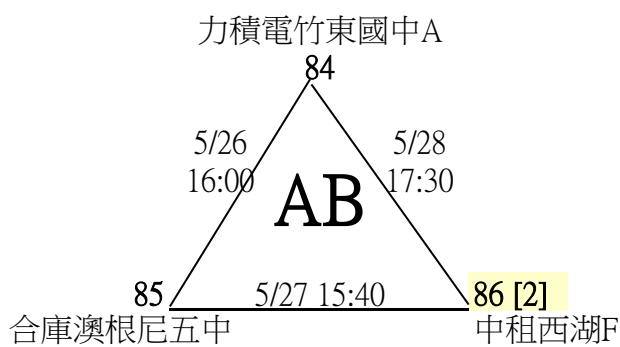
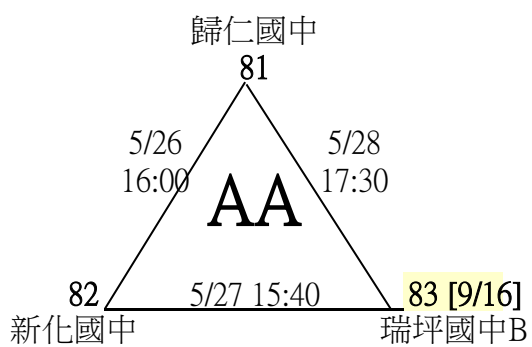
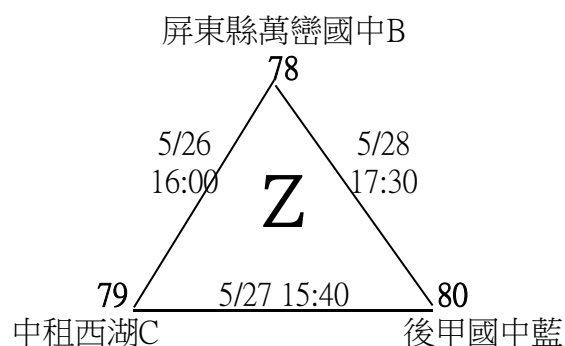
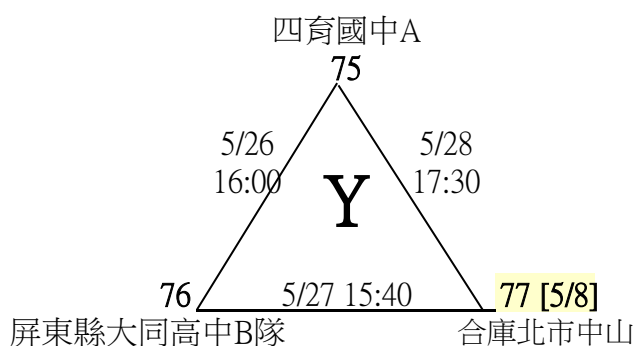
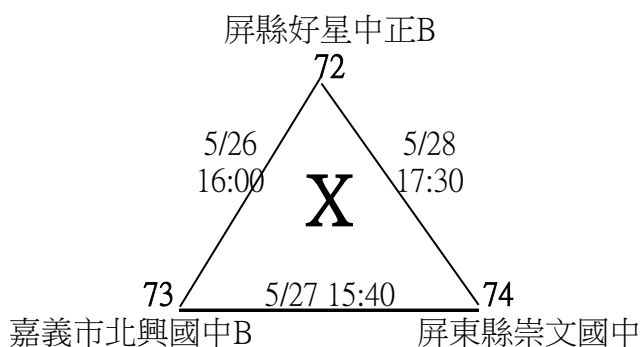
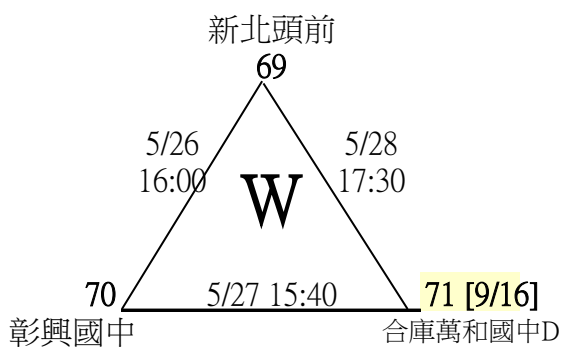
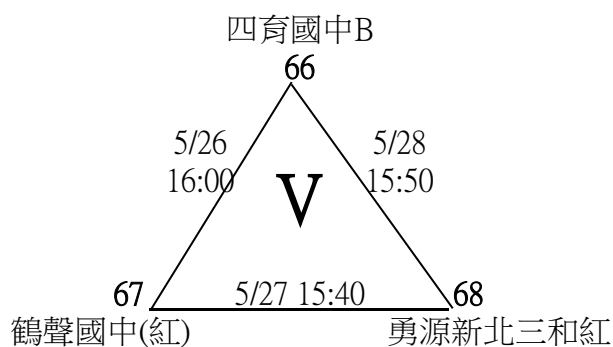
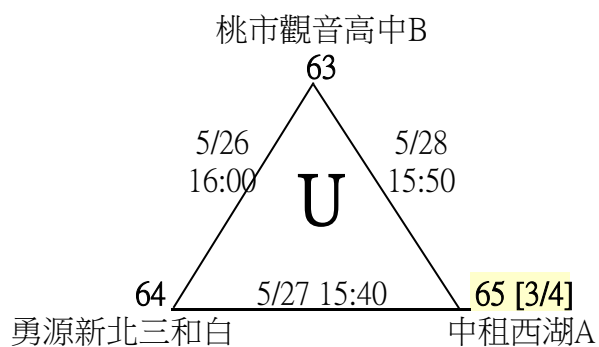
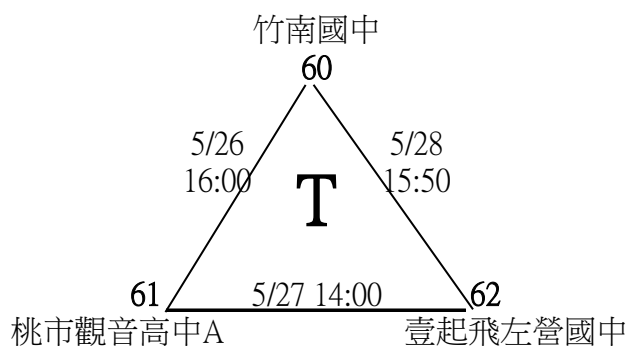
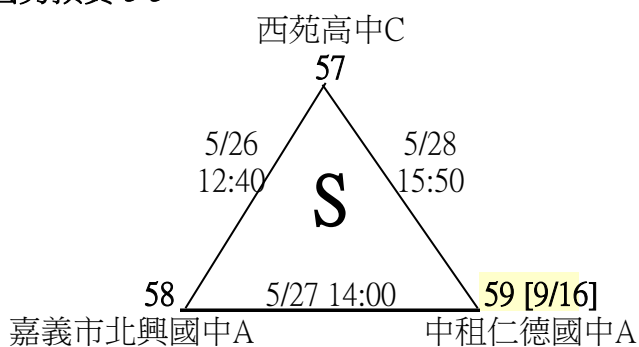



五、國中男子組：86 隊，119 場，取 4 名（第三名並列）

決賽：採單淘汰賽，分組冠軍、N2 & O2 依已定位置擺放。

國男 2-1

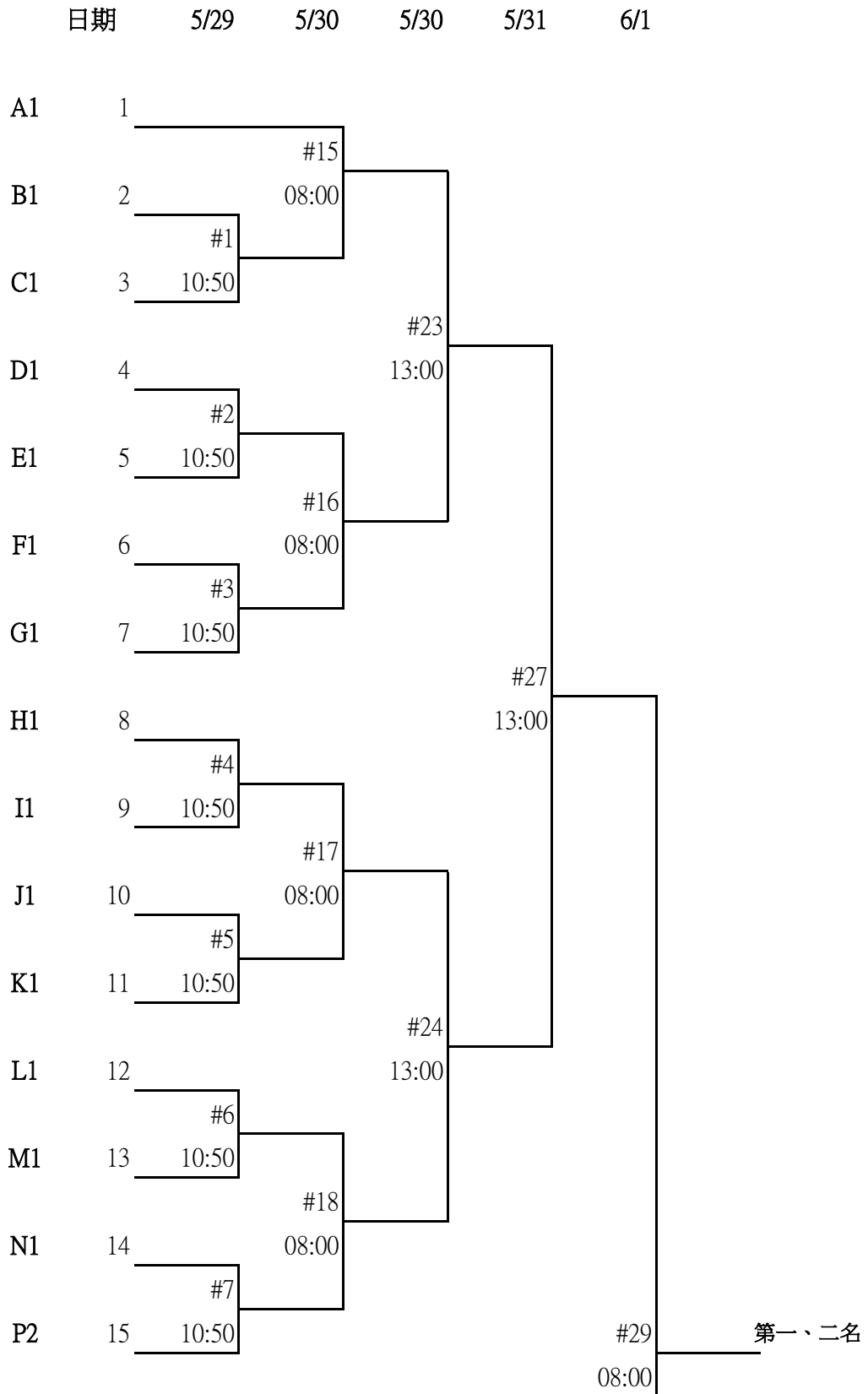



五、國中男子組：86 隊，119 場，取 4 名（第三名並列）

決賽：採單淘汰賽，分組冠軍、N2 & O2 依已定位置擺放。

國男 2-2

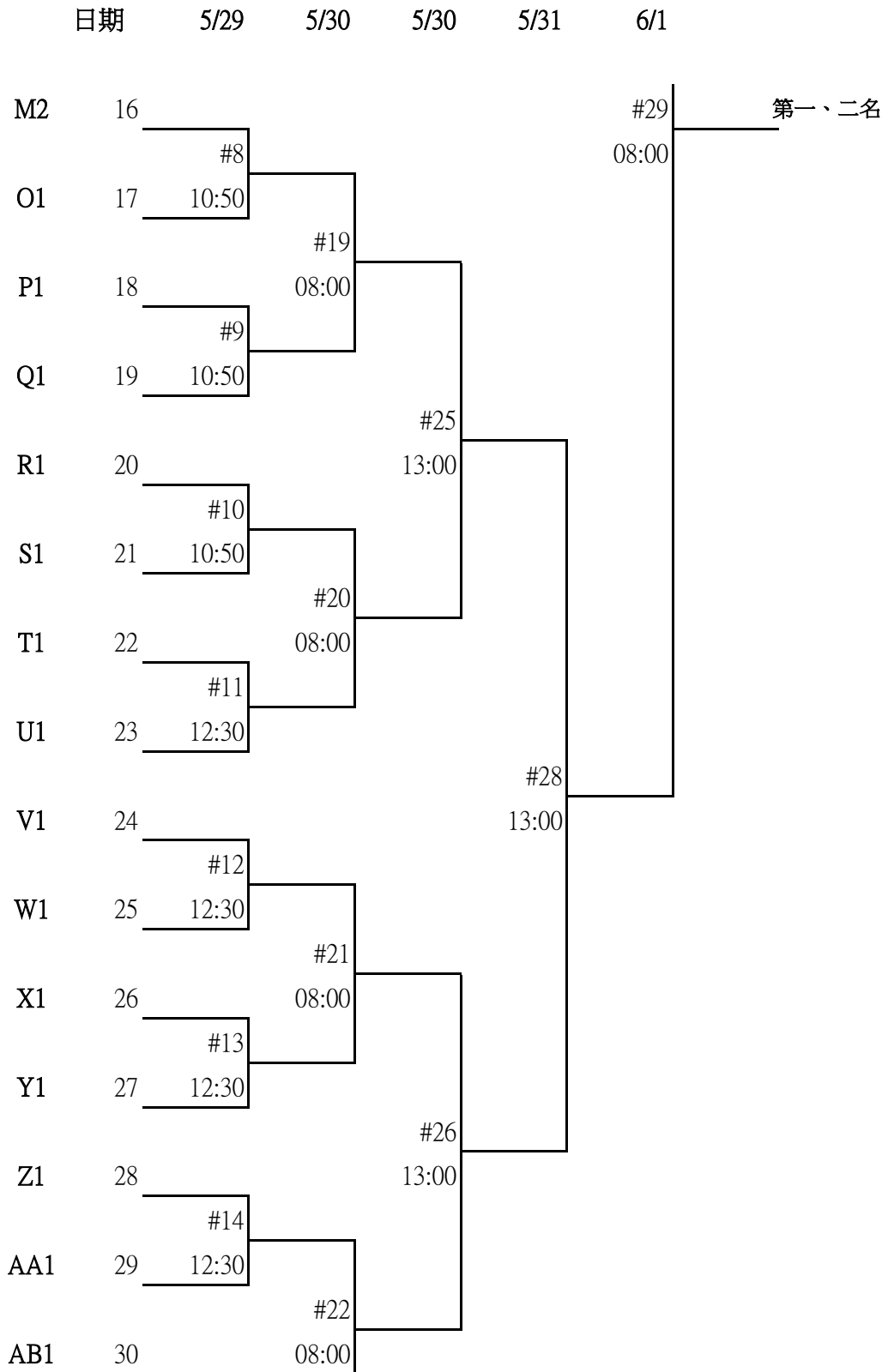



六、國中女子組：40 隊，55 場，取 4 名（第三名並列）

預賽：分 13 組循環，各分組3取 1 名、4隊取2名，進入會內賽。

2-1

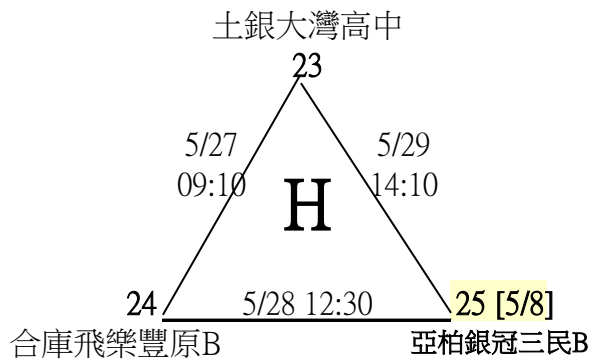
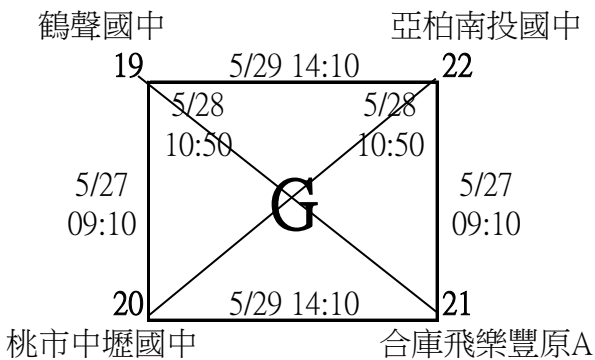
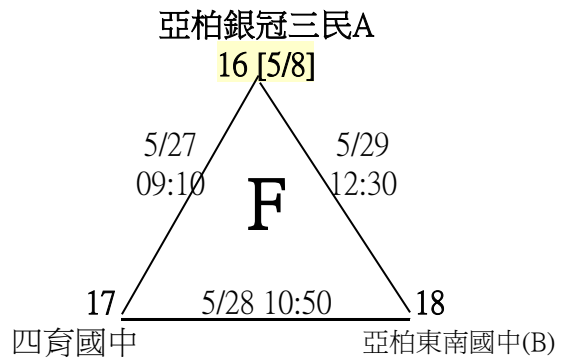
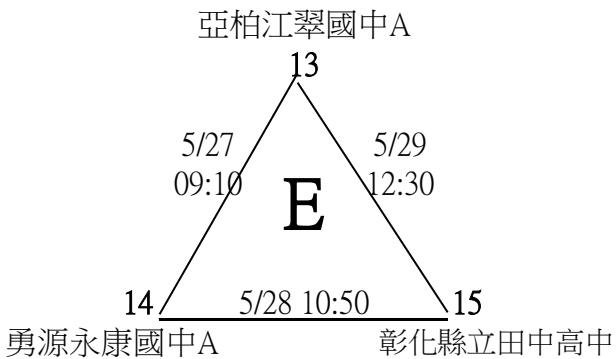
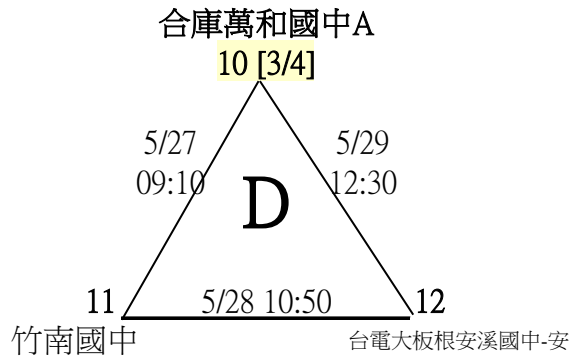
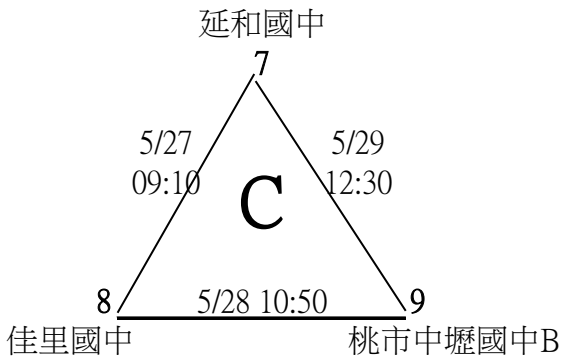
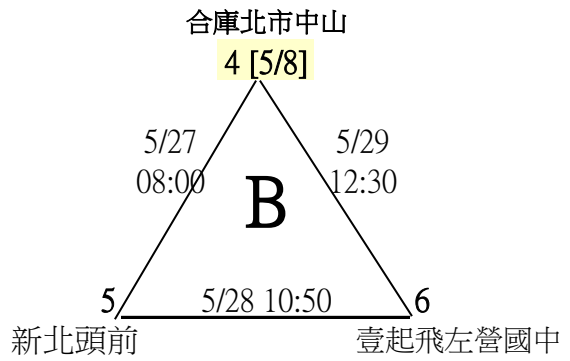
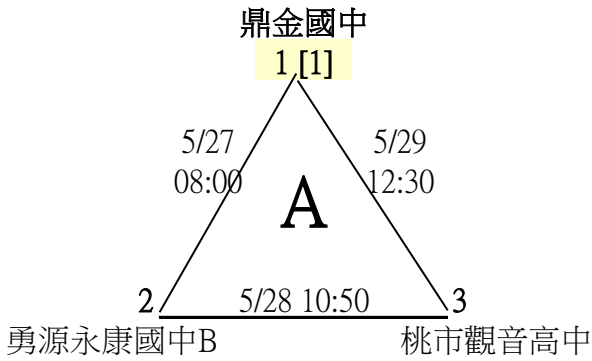



六、國中女子組：40 隊， 55 場， 取 4 名（第三名並列）

預賽：分 13 組循環，各分組3取 1 名、4隊取2名，進入會內賽。

2-1

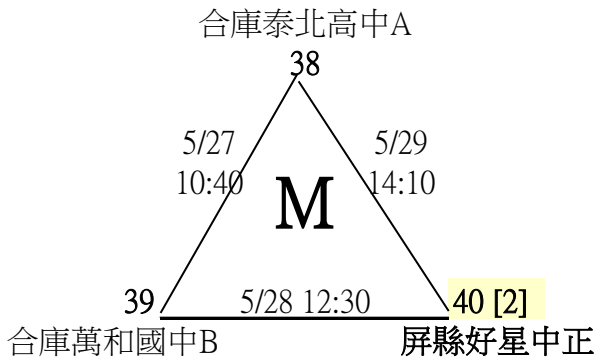
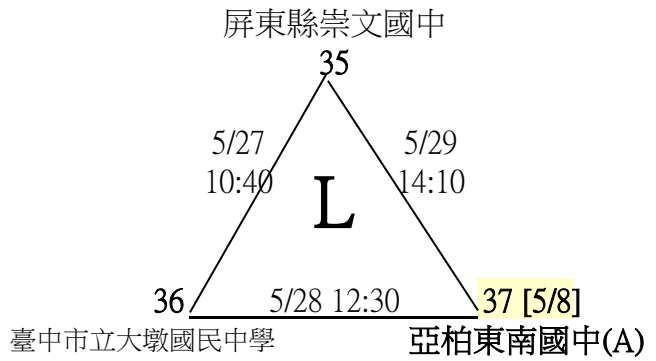
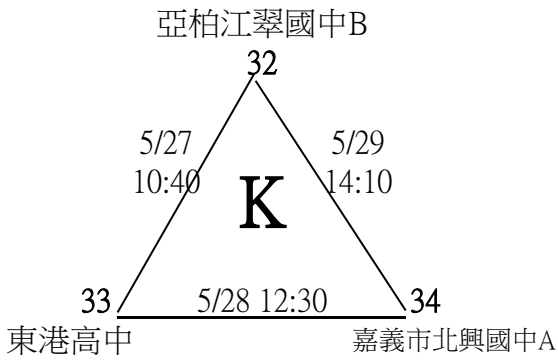
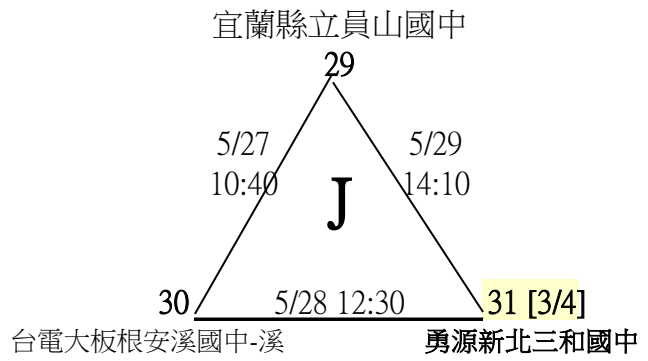
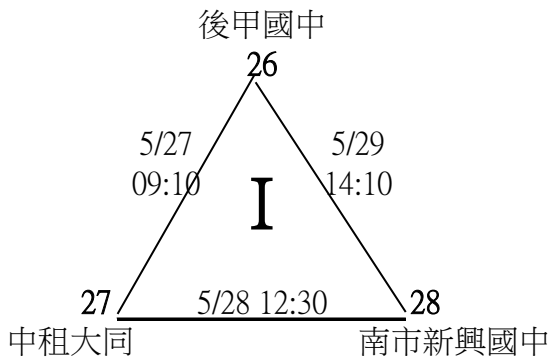



六、國中女子組：40 隊，55 場，取 4 名（第三名並列）

決賽：採單淘汰賽，分組冠軍，依已定位置擺放。

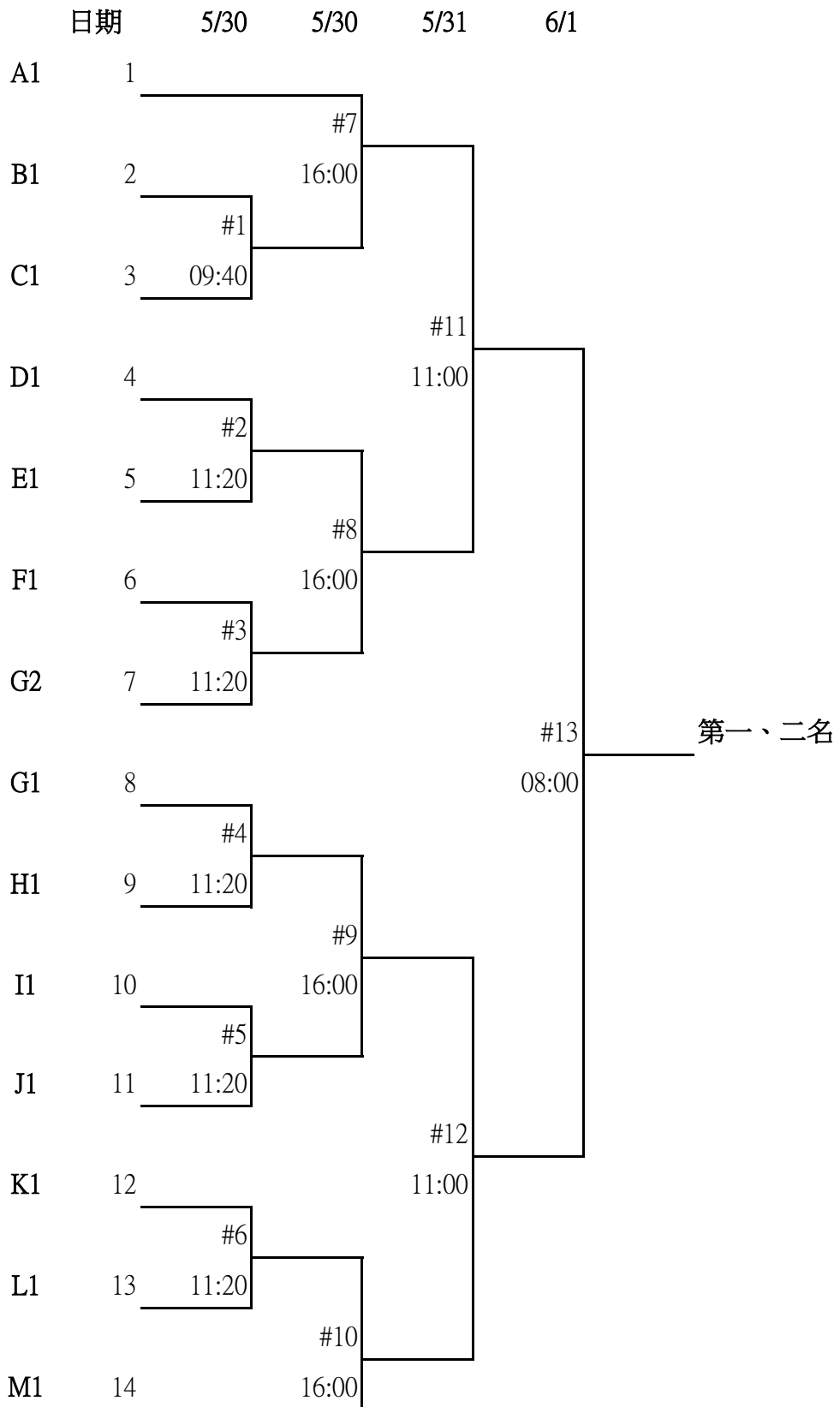



七、國小男子組：86 隊，119 場，取 4 名（第三名並列）

預賽：分 28 組循環，各分組 3 隊取 1 名、4 隊取 2 名，進入會內賽。

小男預賽 3-1

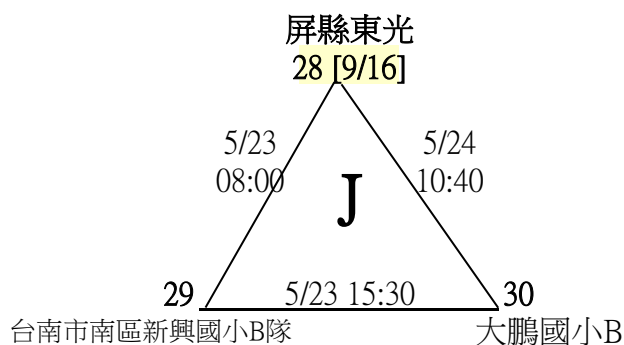
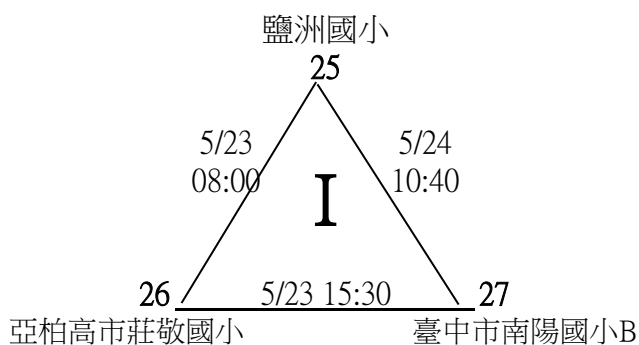
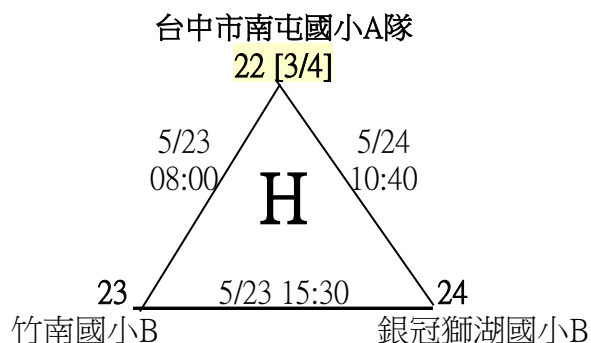
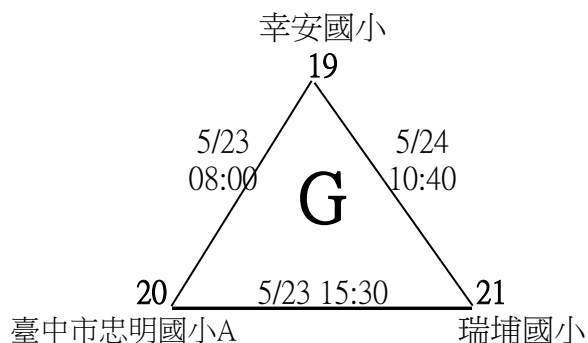
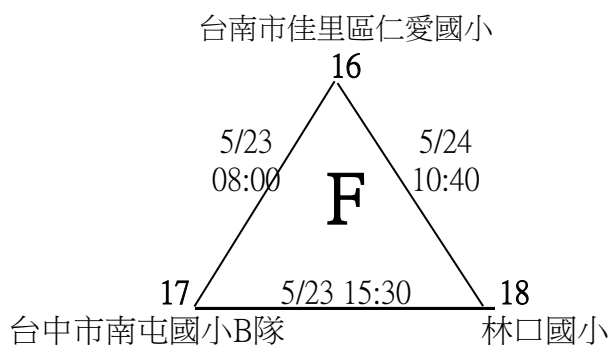
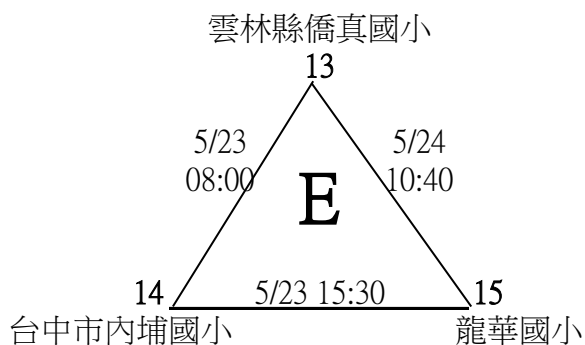
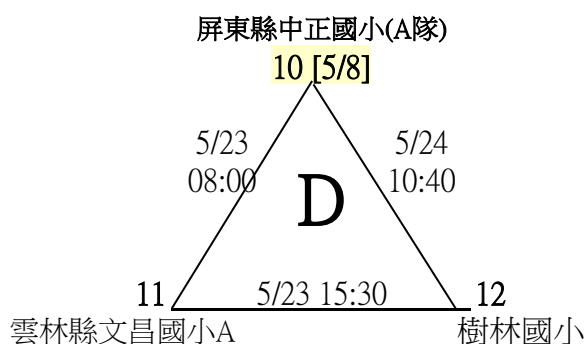
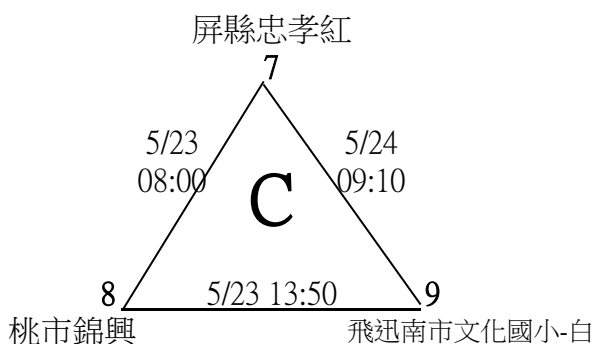
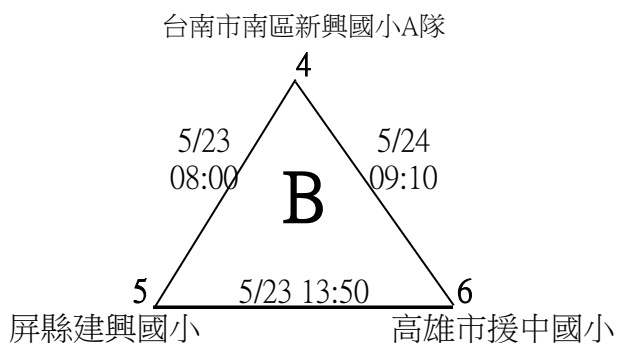
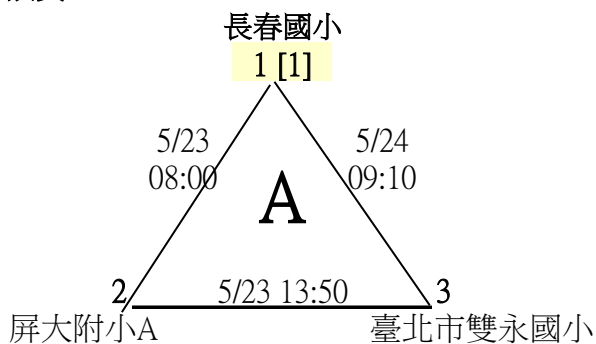



七、國小男子組：86 隊，119 場，取 4 名（第三名並列）

預賽：分 28 組循環，各分組 3 隊取 1 名、4 隊取 2 名，進入會內賽。

小男預賽 3-2

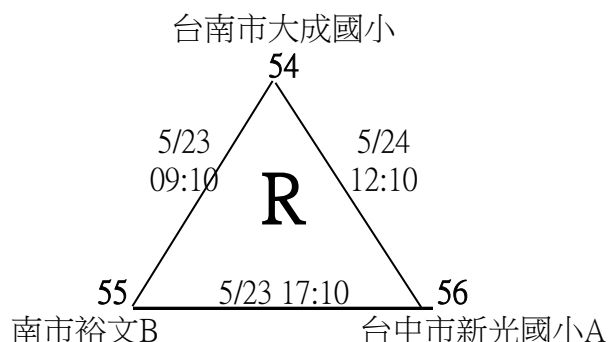
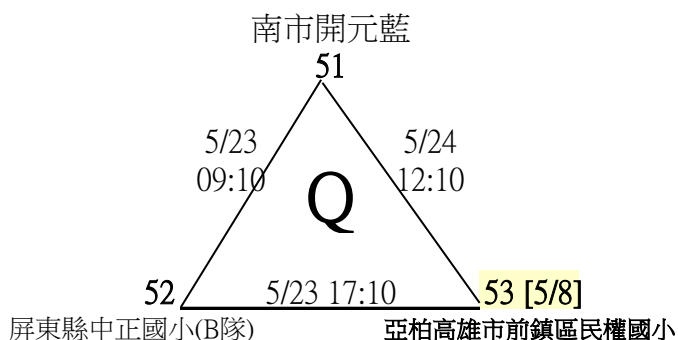
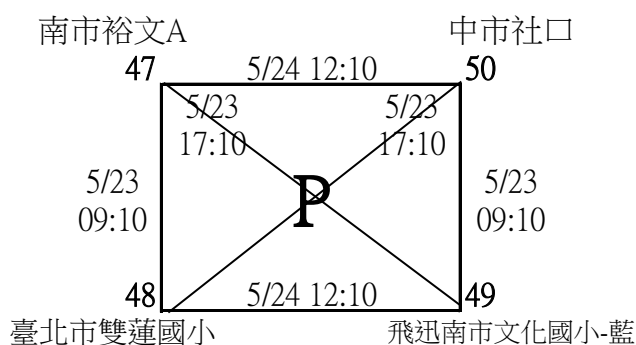
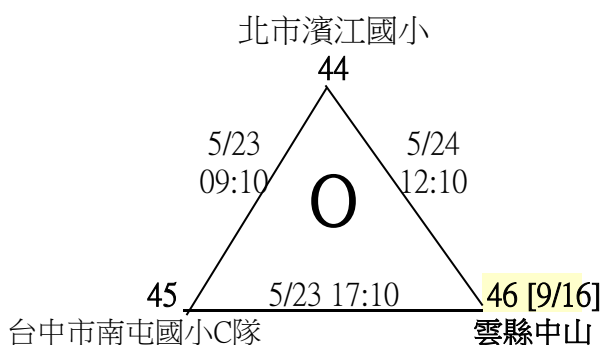
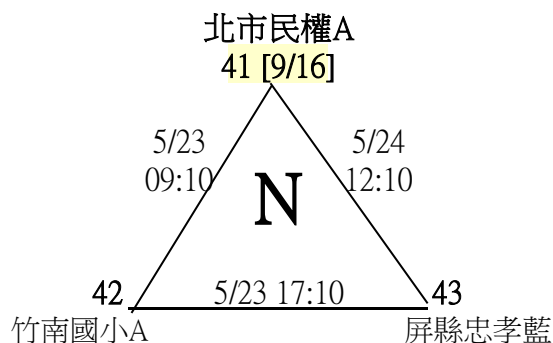
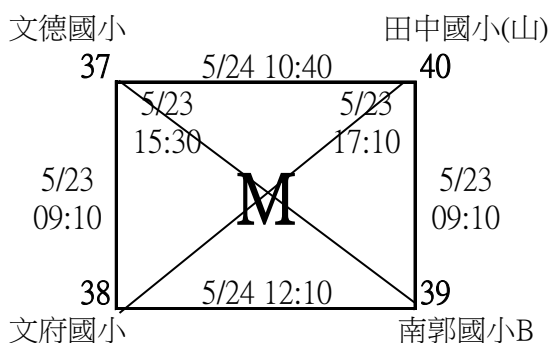
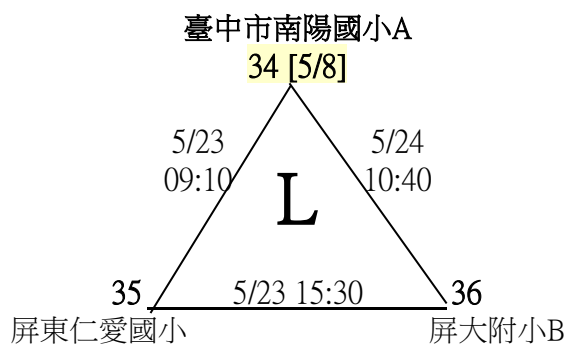
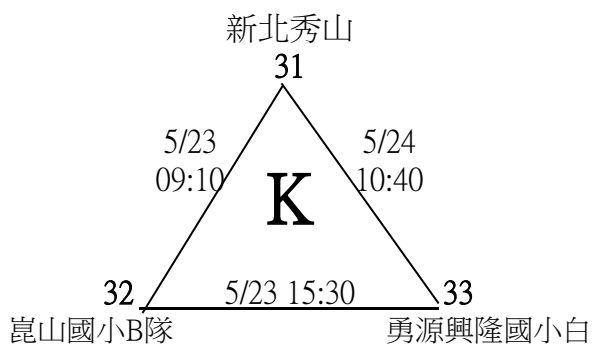



七、國小男子組：86 隊，119 場，取 4 名（第三名並列）

預賽：分 28 組循環，各分組 3 隊取 1 名、4 隊取 2 名，進入會內賽。

小男預賽 3-3

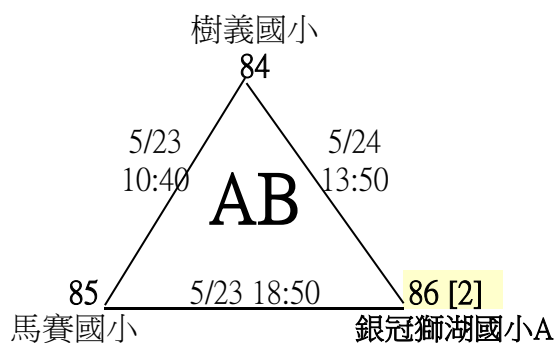
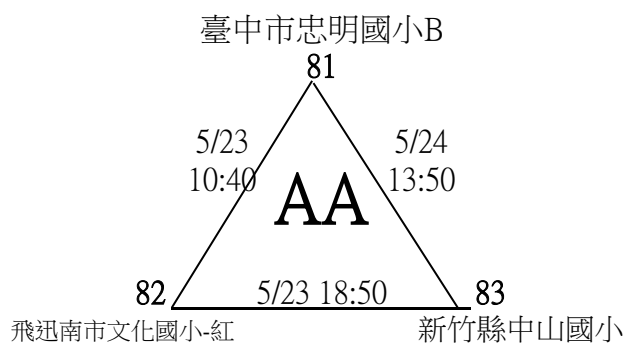
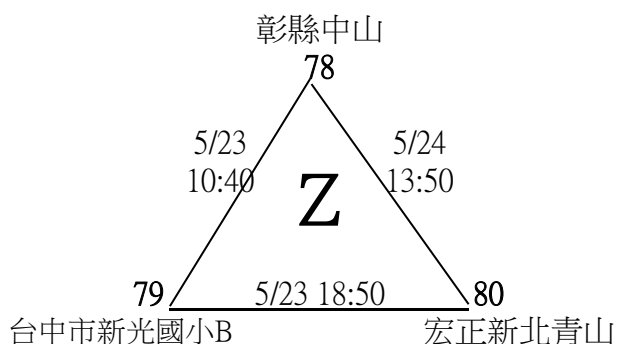
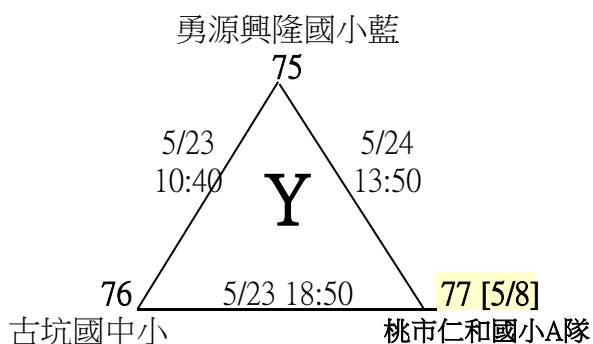
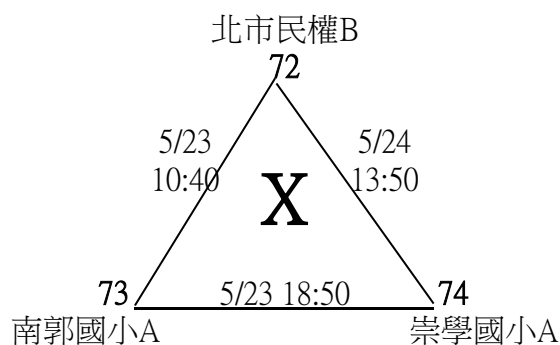
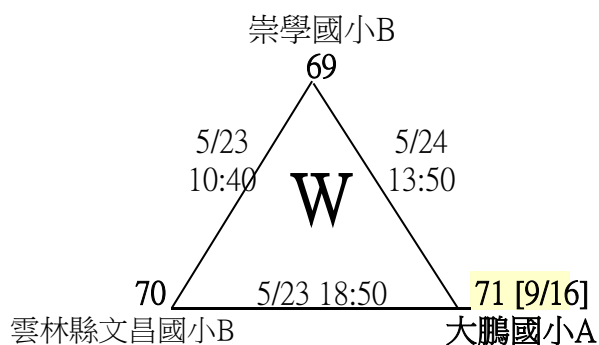
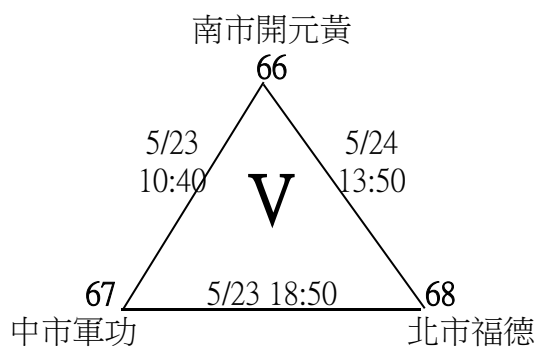
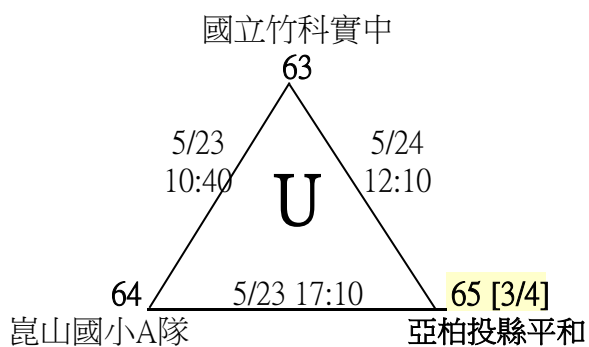
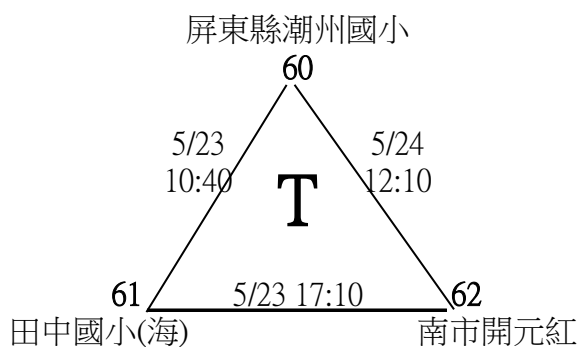
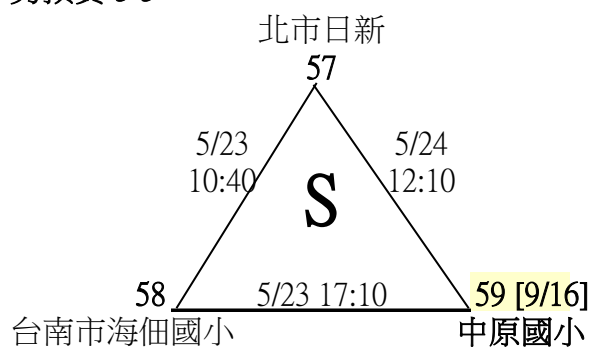



七、國小男子組：86 隊，119 場，取 4 名（第三名並列）

決賽：採單淘汰賽，分組冠軍、N2 & O2 依已定位置擺放。

小男 2-1

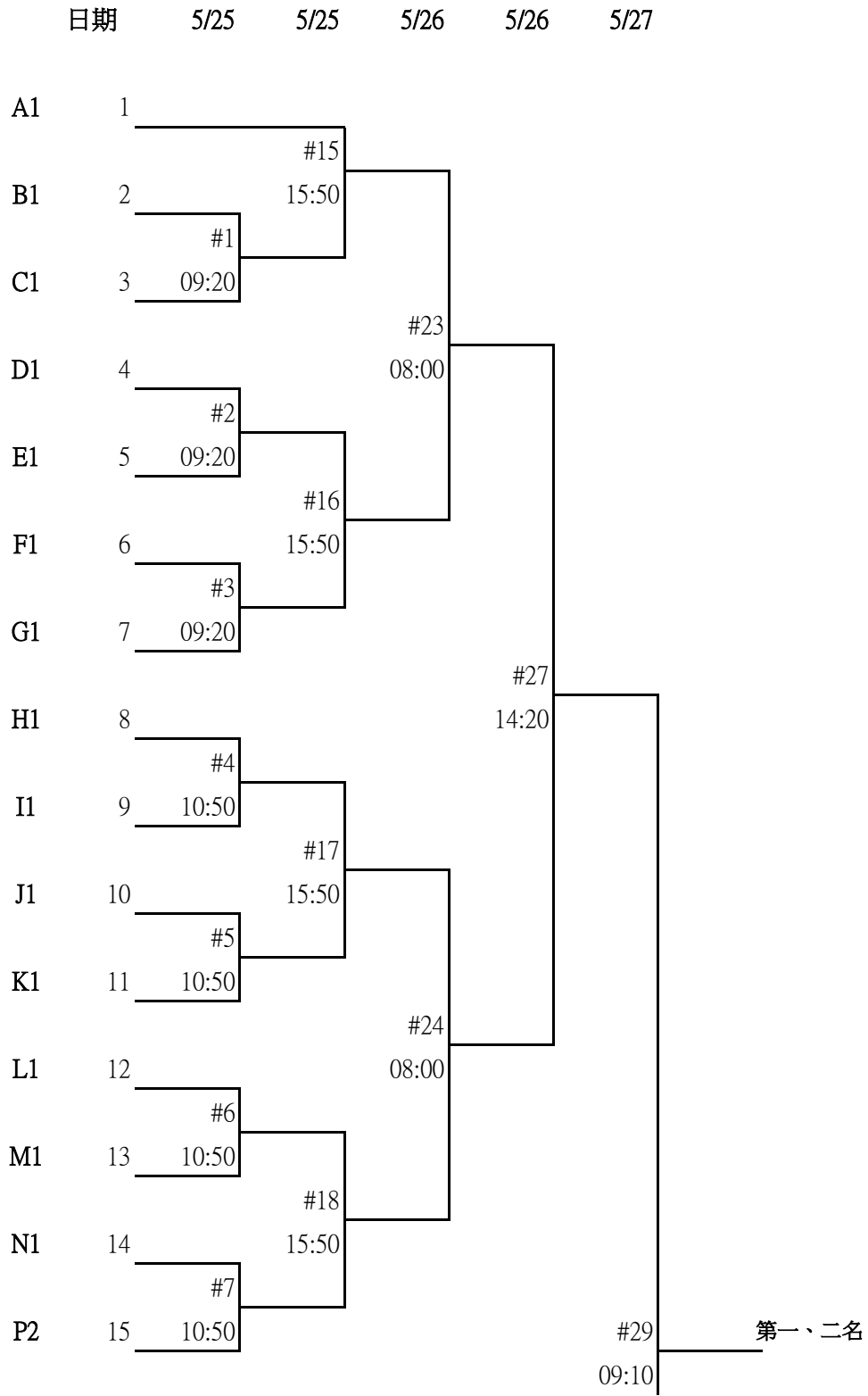



七、國小男子組：86 隊，119 場，取 4 名（第三名並列）

決賽：採單淘汰賽，分組冠軍、N2 & O2 依已定位置擺放。

小男 2-2

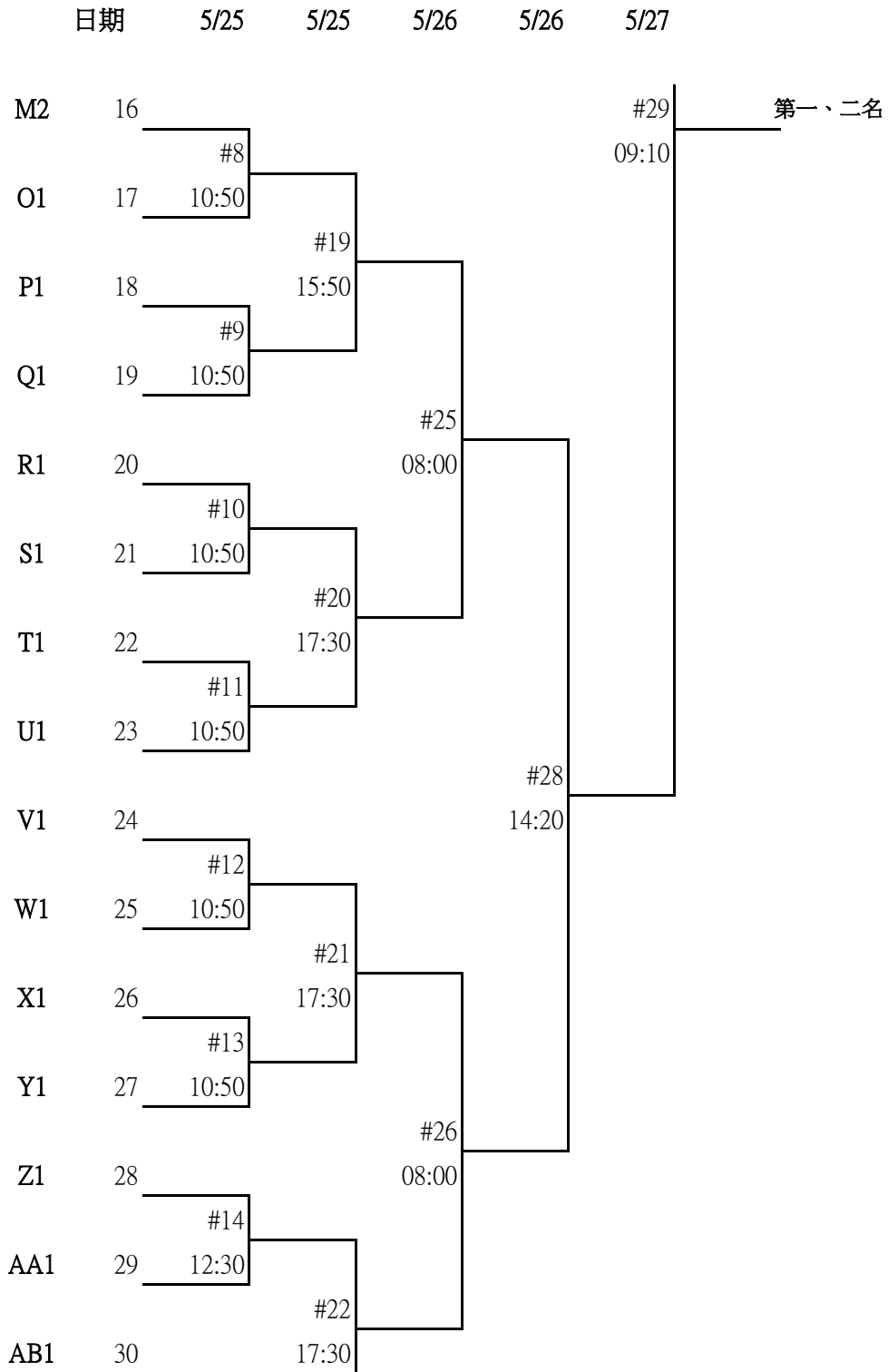



八、國小女子組：47 隊，67 場，取 4 名（第三名並列）

預賽：分 15 組循環，各組 3 隊取 1 名、4 隊取 2 名，進入會內賽。

小女 2-1

亞柏高雄市前鎮區民權國小

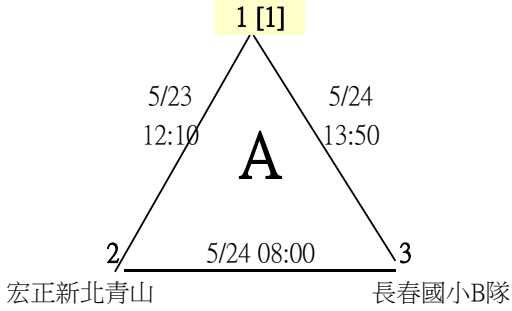

亞柏銀冠獅湖國小

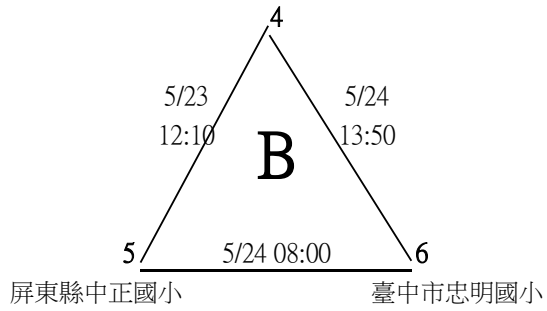

台中市南屯國小B隊

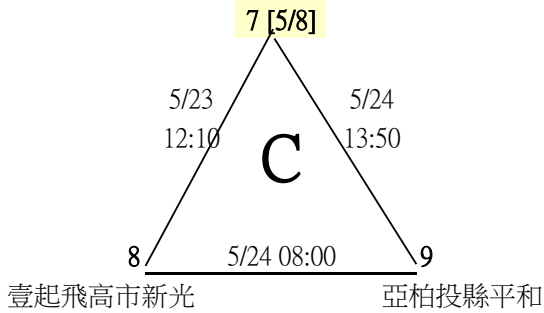

大鵬國小B

北市日新

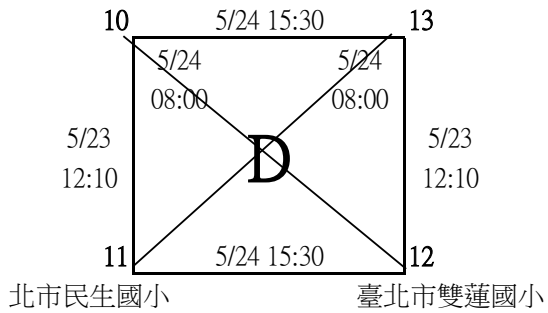

台中市南屯國小A隊

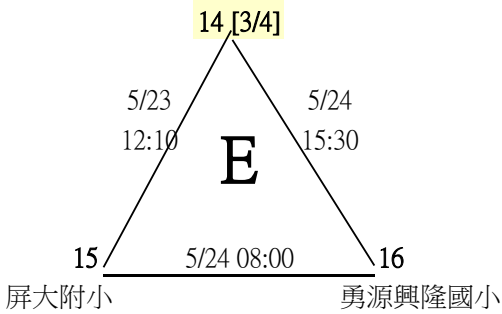

桃市仁和國小

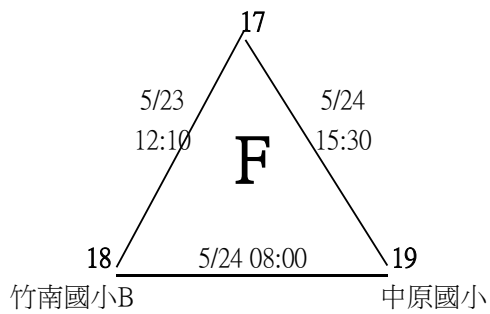

新北秀山

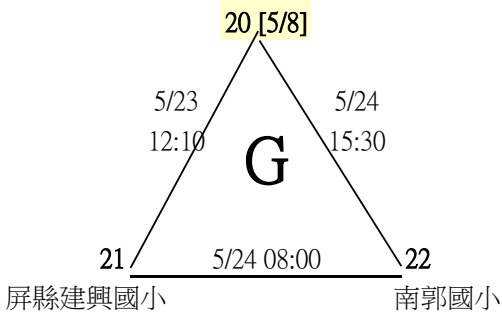

南市開元

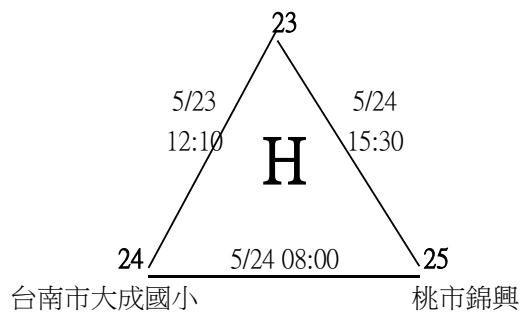



八、國小女子組：47 隊，67 場，取 4 名（第三名並列）

預賽：分 15 組循環，各組 3 隊取 1 名、4 隊取 2 名，進入會內賽。

小女 2-1

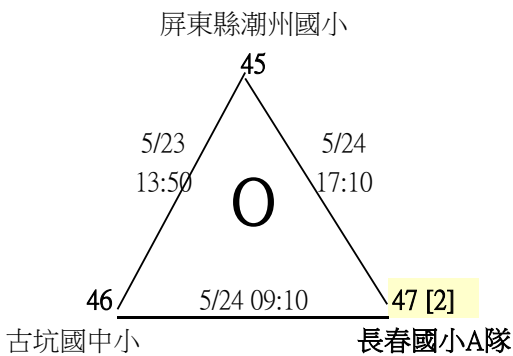
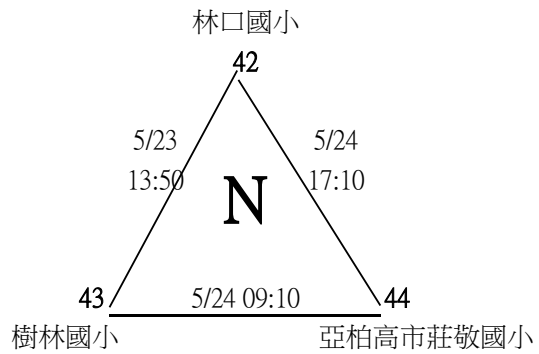
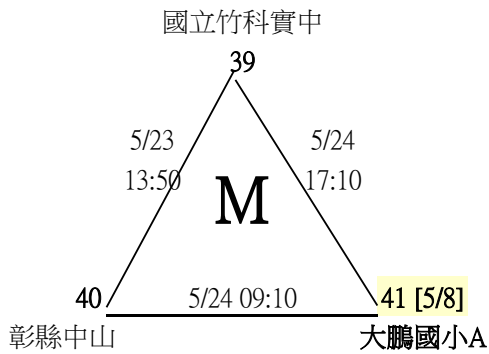
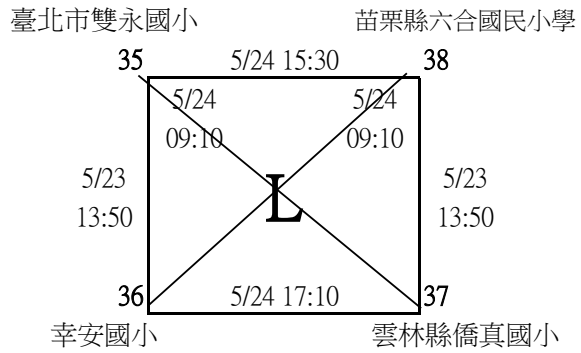
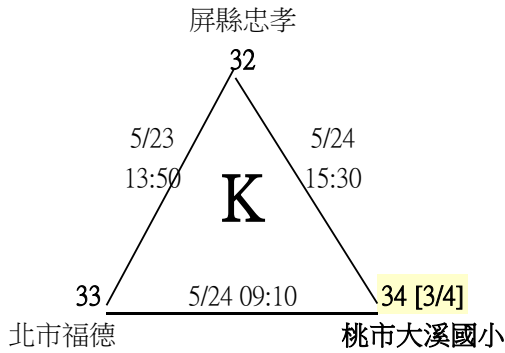
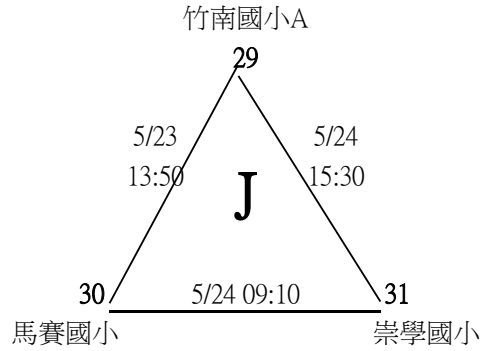
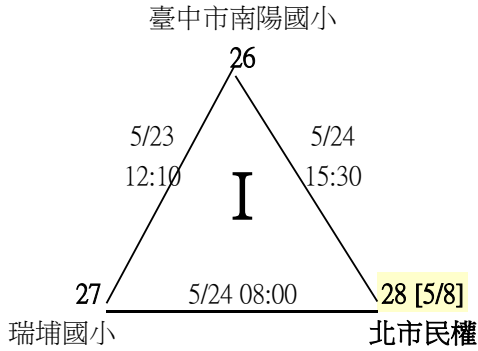



八、國小女子組：47 隊，67 場，取 4 名（第三名並列）

決賽：採單淘汰賽，分組冠軍、D2 & L2 依已定位置擺放。

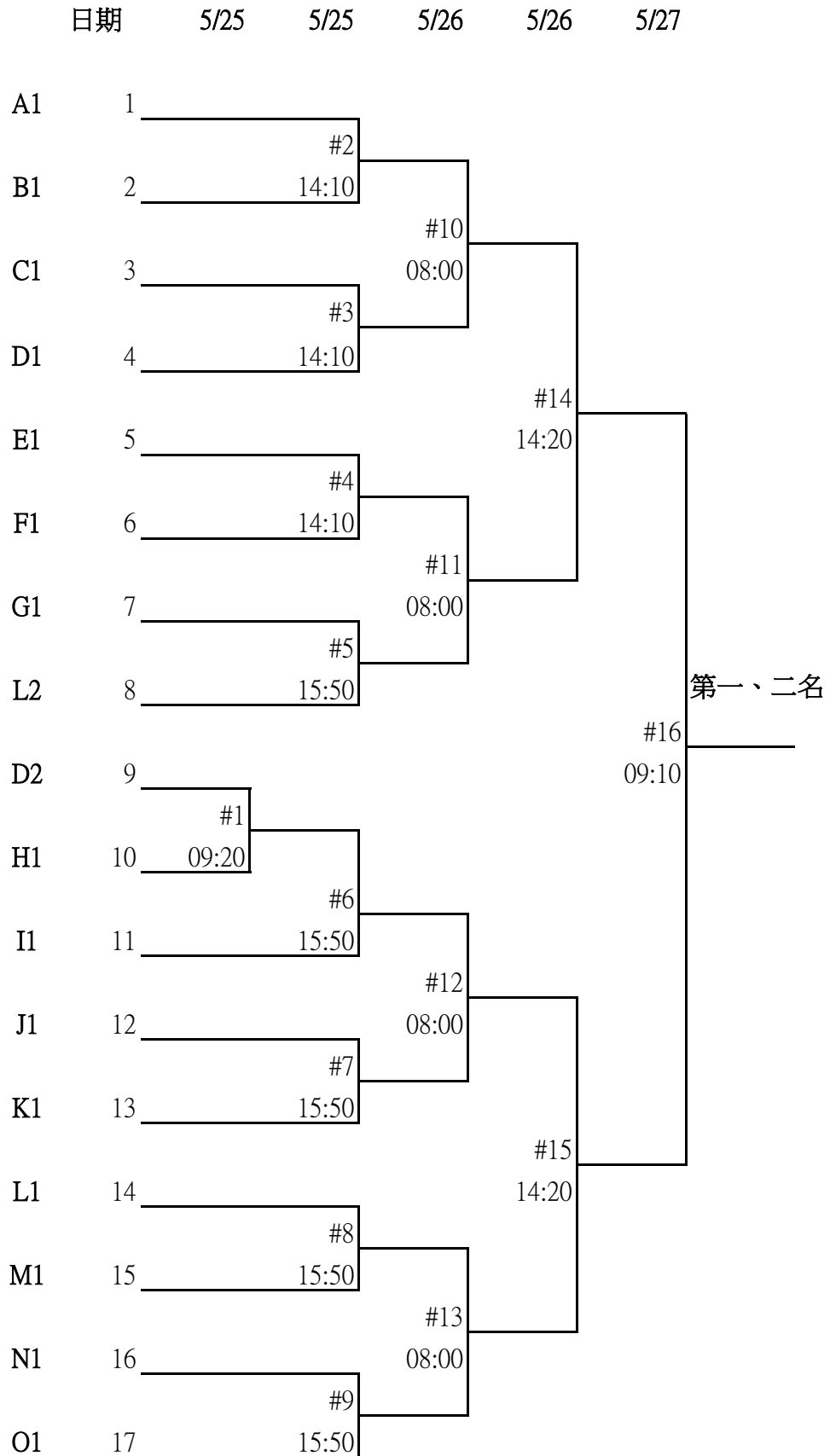



112 年全國羽球團體錦標賽

成 績 表

中華民國112年4月6日 教育部體育署 臺教體署競(一)字第1120013011號函核准

比賽日期：112年5月23日至6月1日

比賽地點：屏東縣立體育館

項目	第一名	第二名	第三名	
男子乙組				
女子乙組				
高中男子組				
高中女子組				
國中男子組				
國中女子組				
國小男子組				
國小女子組				