



111 年全國羽球團體錦標賽

中華民國111年3月1日 教育部體育署 臺教體署競(一)字第1110006441號函核准

比賽日期：111 年 4 月 10 日 至 4 月 18 日

比賽地點：屏東縣立體育館

(一)報名隊數及場數統計表：

級 別	組 別	參加 隊數	輪 次	場 數	總 計
甲組	男 甲	10 隊	7 輪	23 場	315 隊
	女 甲	8 隊	5 輪	15 場	
乙組	男 乙	24 隊	7 輪	31 場	
	女 乙	8 隊	6 輪	15 場	
高中組	高男	36 隊	7 輪	47 場	445 場
	高女	13 隊	6 輪	22 場	
國中組	國男	76 隊	8 輪	103 場	
	國女	27 隊	7 輪	35 場	
國小組	小 男	76 隊	8 輪	103 場	
	小 女	37 隊	7 輪	51 場	

(二)使用時間、場地統計表：

日 期	4/10 (日)	4/11 (一)	4/12 (二)	4/13 (三)	4/14 (四)	4/15 (五)	4/16 (六)	4/17 (日)	4/18 (一)
預估 使用 時間	08:30 ↓ 19:30	08:30 ↓ 19:30	08:30 ↓ 19:00	08:30 ↓ 17:30	08:30 ↓ 18:00	08:30 ↓ 22:30	08:30 ↓ 21:00	08:30 ↓ 15:00	08:30 ↓ 15:00
使用 場地	10 面	10 面	10 面	10 面	10 面	10 面	10 面	8 面	2 面
場數	61 場	61 場	56 場	41 場	44 場	81 場	72 場	23 場	6 場
共 計	445 場								



111 年全國羽球團體錦標賽

場地分配表

比賽地點：屏東縣立體育館

日期	111 年 4 月 10 日 (星期日) 共計：61 場									
場地 時間	1 ~ 10									
08:30	國男1-2	國男4-5	國男7-8	國男10-11	國男13-14	國男16-17	國男19-20	國男22-23	國男25-26	國男28-29
09:30	國男31-32	國男33-34	國男35-36	國男38-39	國男41-42	國男44-45	國男47-48	國男50-51	國男53-54	國男56-57
11:00	國男59-60	國男62-63	國男65-66	國男68-69	國男71-72	國男74-75	國女1-2	國女4-5	國女7-8	國女10-11
12:30	國女13-14	國女16-17	國女19-20	國女22-23	國女25-26	國男2-3	國男5-6	國男8-9	國男11-12	國男14-15
14:00	國男17-18	國男20-21	國男23-24	國男26-27	國男29-30	國男31-33	國男32-34	國男36-37	國男39-40	國男42-43
15:30	國男45-46	國男48-49	國男51-52	國男54-55	國男57-58	國男60-61	國男63-64	國男66-67	國男69-70	國男72-73
17:00	國男75-76									

日期	111 年 4 月 11 日 (星期一) 共計：61 場									
場地 時間	1 ~ 10									
08:30	國男1-3	國男4-6	國男7-9	國男10-12	國男13-15	國男16-18	國男19-21	國男22-24	國男25-27	國男28-30
09:30	國男31-34	國男32-33	國男35-37	國男38-40	國男41-43	國男44-46	國男47-49	國男50-52	國男53-55	國男56-58
11:00	男甲2-5	男甲3-4	男甲7-10	男甲8-9	國男59-61	國男62-64	國男65-67	國男68-70	國男71-73	國男74-76
13:00	國女2-3	國女5-6	國女8-9	國女11-12	國女14-15	國女17-18	國女20-21	國女23-24	國女26-27	高男1-2
14:30	高男4-5	高男7-8	高男10-11	高男13-14	高男16-17	高男19-20	高男22-23	高男25-26	高男28-29	高男31-32
16:00	高男34-35	國男#1	國男#2	國男#3	國男#4	國男#5	國男#6	國男#7	國男#8	國男#9
17:30	國男#10									

日期	111 年 4 月 12 日 (星期二) 共計：56 場									
場地 時間	1 ~ 10									
08:30	高女1-2	高女4-5	高女6-7	高女8-9	高女11-12	高男2-3	高男5-6	高男8-9	高男11-12	高男14-15
09:30	高男17-18	高男20-21	高男23-24	高男26-27	高男29-30	高男32-33	高男35-36	國女1-3	國女4-6	國女7-9
11:00	男甲1-2	男甲4-5	男甲6-7	男甲9-10	國女10-12	國女13-15	國女16-18	國女19-21	國女22-24	國女25-27
13:00	國男#11	國男#12	國男#13	國男#14	國男#15	國男#16	國男#17	國男#18	高女2-3	高女4-6
15:00	高女5-7	高女9-10	高女12-13	高男1-3	高男4-6	高男7-9	高男10-12	高男13-15	高男16-18	高男19-21
16:30	高男22-24	高男25-27	高男28-30	高男31-33	高男34-36	國女#1				



一、男子甲組：10 隊，23 場，取 4 名（第三名並列）

預賽：分 2 組循環，各取前 2 名進入決賽

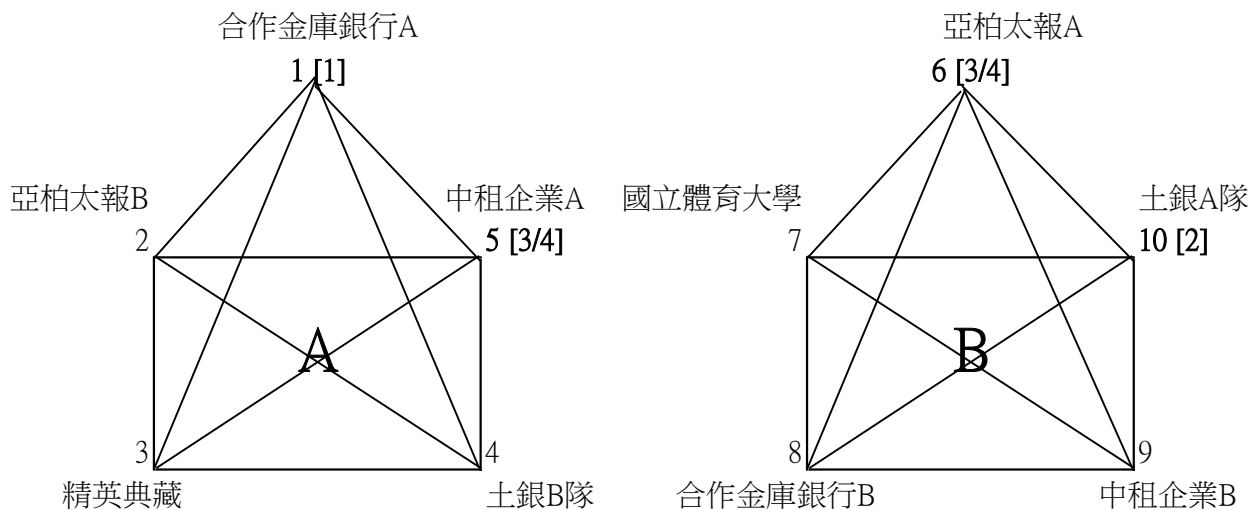

時間表				
輪次	日期	時間	隊名	隊名
1	4/11	11:00	2-5	3-4
2	4/12	11:00	1-2	4-5
3	4/13	13:00	1-3	2-4
4	4/14	11:30	1-4	3-5
5	4/15	11:00	1-5	2-3

時間表				
輪次	日期	時間	隊名	隊名
1	4/11	11:00	7-10	8-9
2	4/12	11:00	6-7	9-10
3	4/13	13:00	6-8	7-9
4	4/14	11:30	6-9	8-10
5	4/15	11:00	6-10	7-8

決賽：採單淘汰賽，分組冠、亞軍依已定位置擺放。
(採取名位交叉賽)

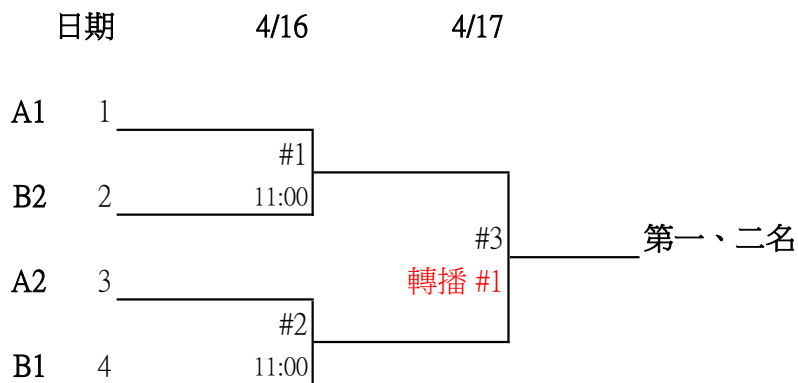



二、女子甲組：8 隊，15 場，取 4 名（第三名並列）

預賽：分 2 組循環，各取前 2 名進入決賽

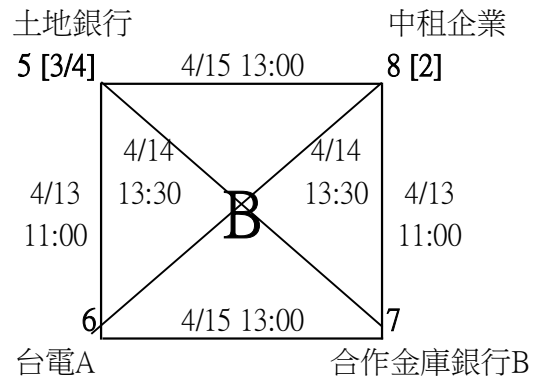
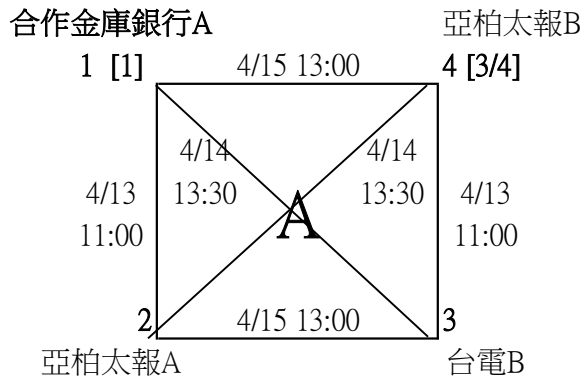

決賽：採單淘汰賽，分組冠、亞軍依已定位置擺放。
(採取名位交叉賽)

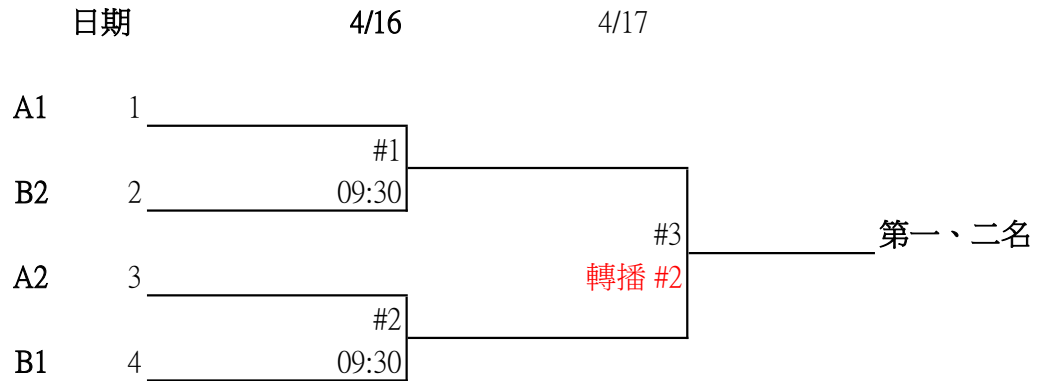



三、男子乙組：24 隊，31 場，取 4 名（第三名並列）

預賽：分 8 組循環，各取前 1 名進入會內賽。

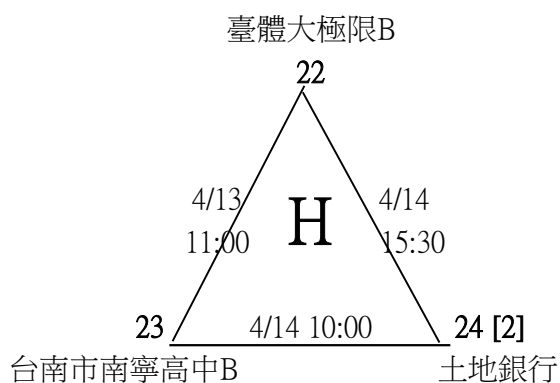
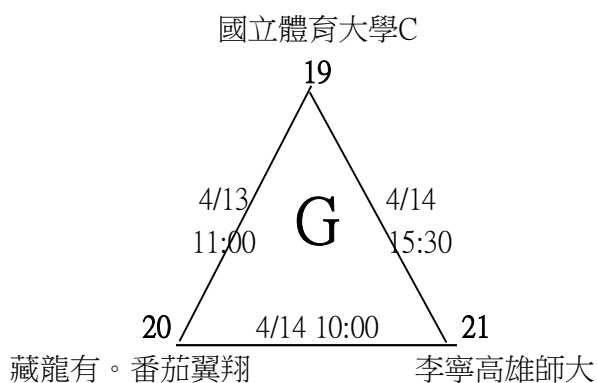
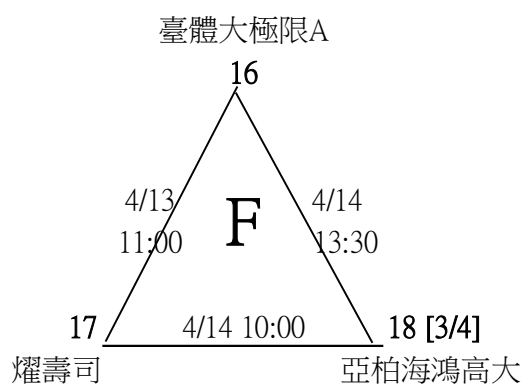
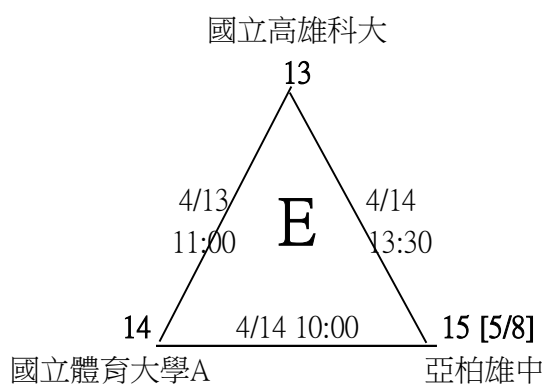
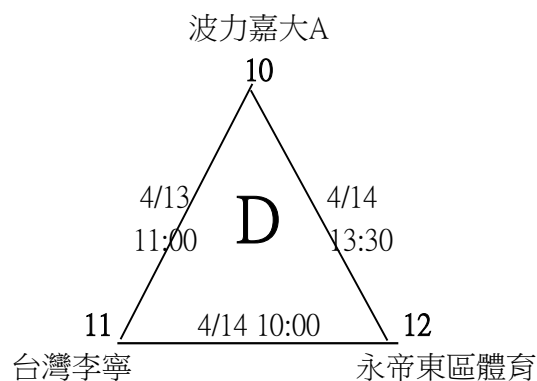
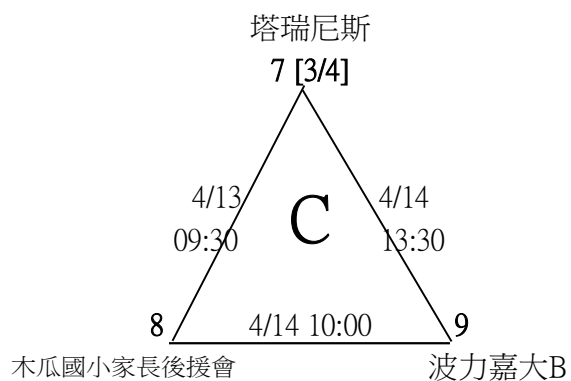
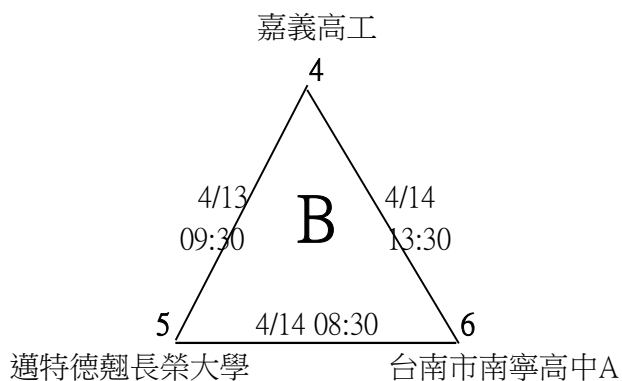
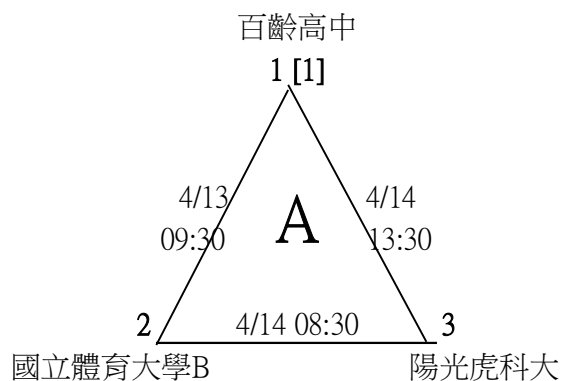



三、男子乙組：24 隊， 31 場， 取 4 名（第三名並列）

決賽：採單淘汰賽，分組冠軍依已定位置擺放。

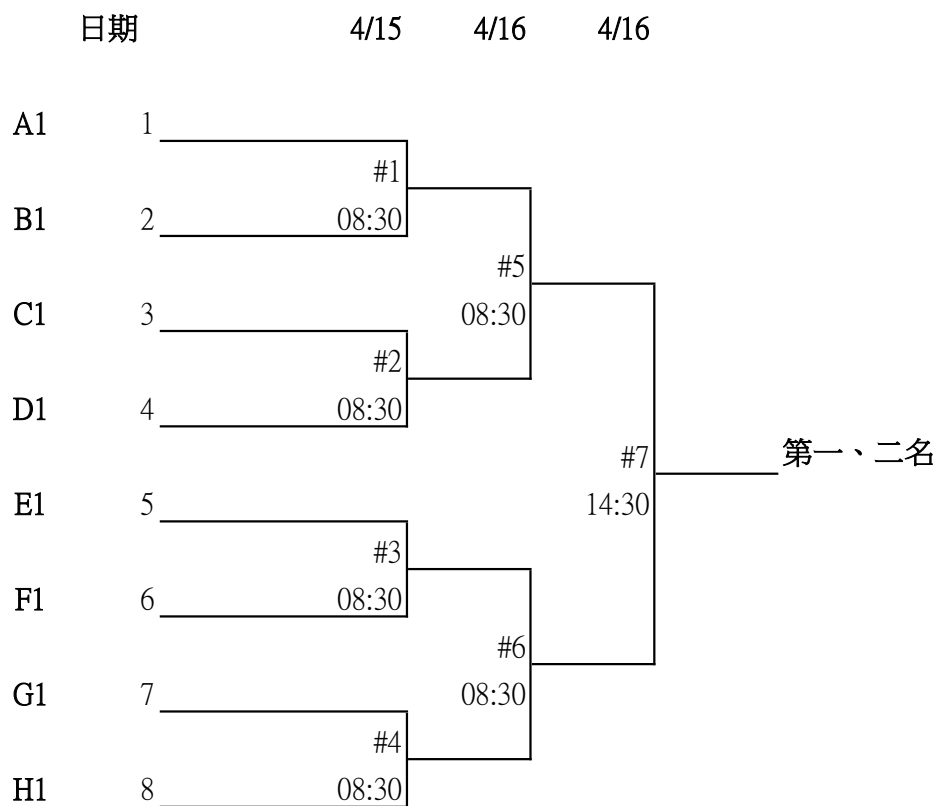



四、女子乙組：8 隊，15 場，取 4 名（第三名並列）

預賽：分 2 組循環，各取前 2 名進入決賽

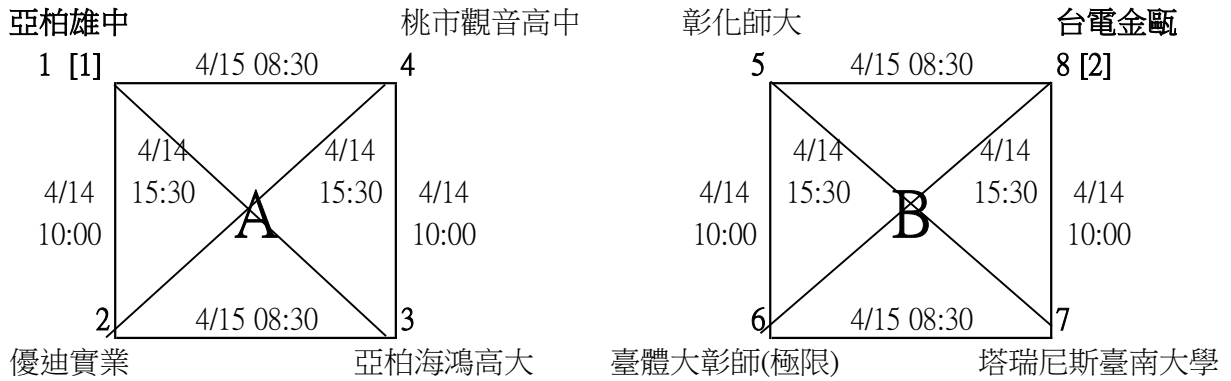

決賽：採單淘汰賽，分組冠、亞軍依已定位置擺放。
(採取名位交叉賽)

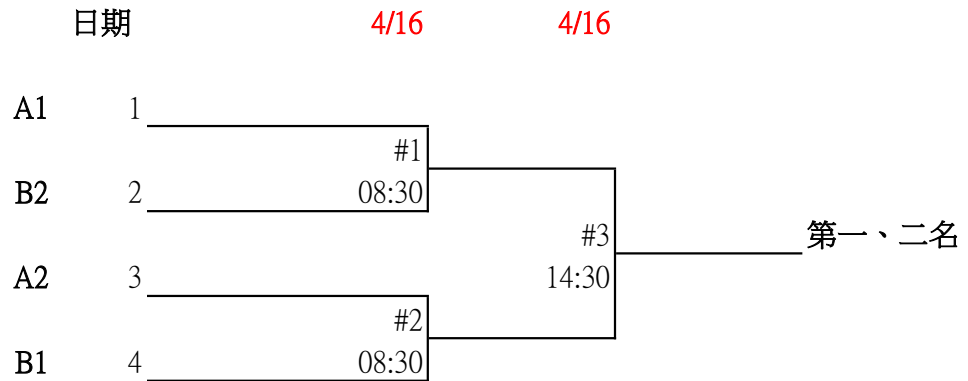



五、高中男子組：36 隊，47 場，取 4 名（第三名並列）

預賽：分 12 組循環，各取前 1 名進入會內賽。

高男預賽 2-1

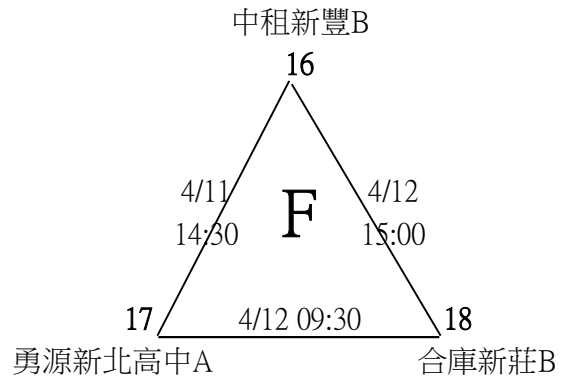
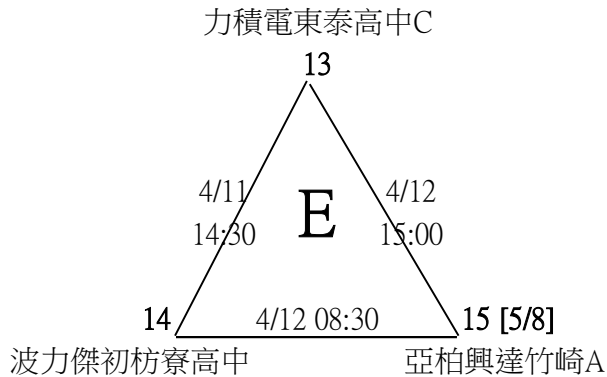
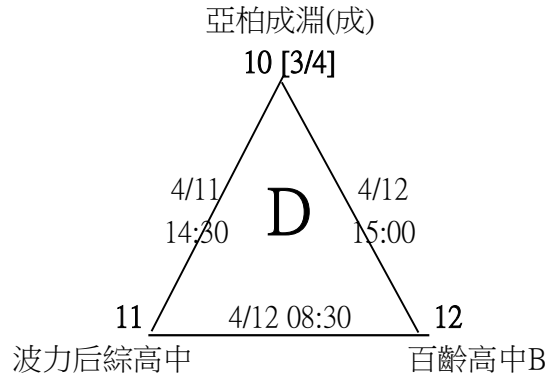
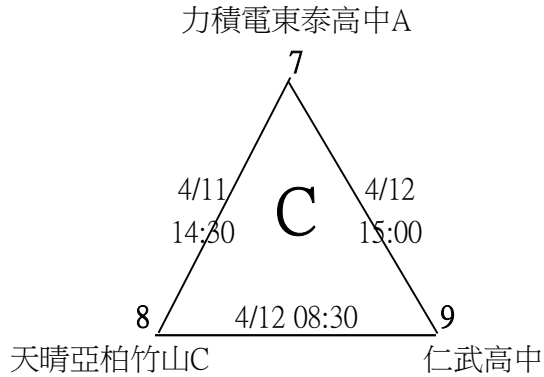
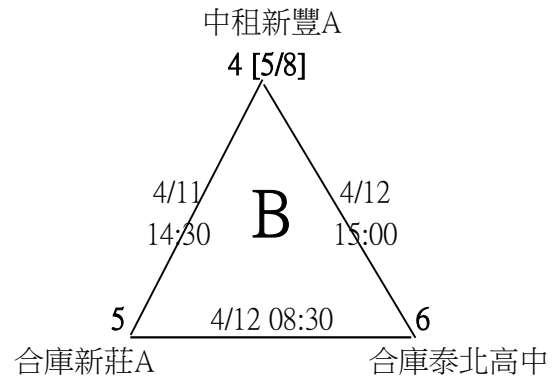
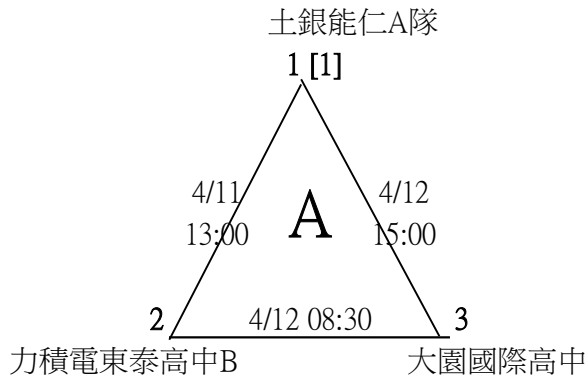



五、高中男子組：36 隊，47 場，取 4 名（第三名並列）

預賽：分 12 組循環，各取前 1 名進入會內賽。

高男預賽 2-2

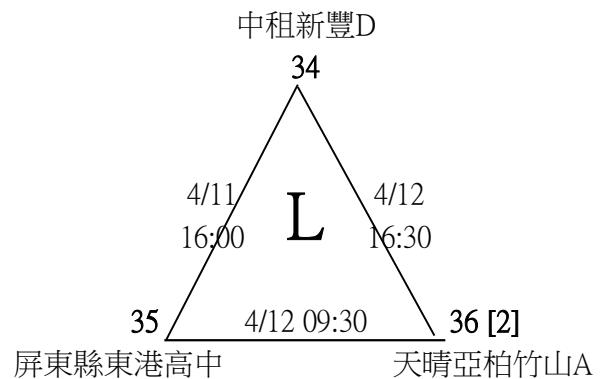
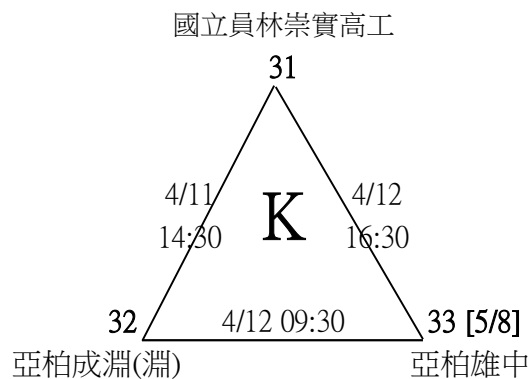
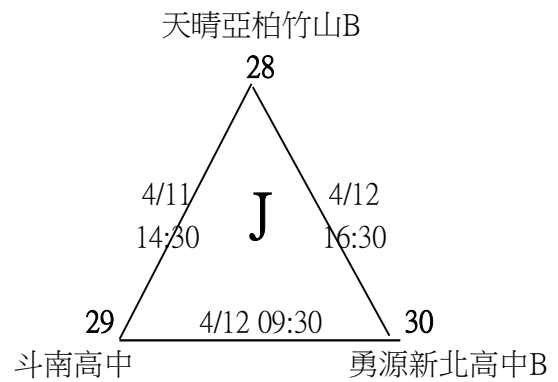
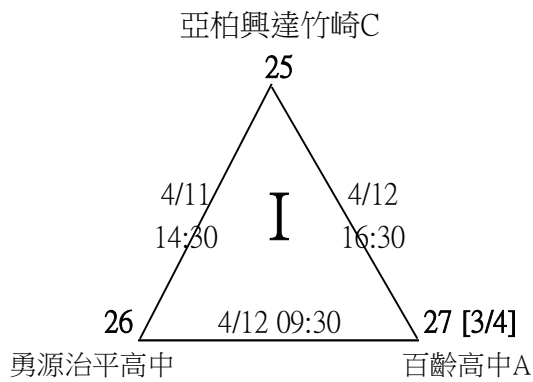
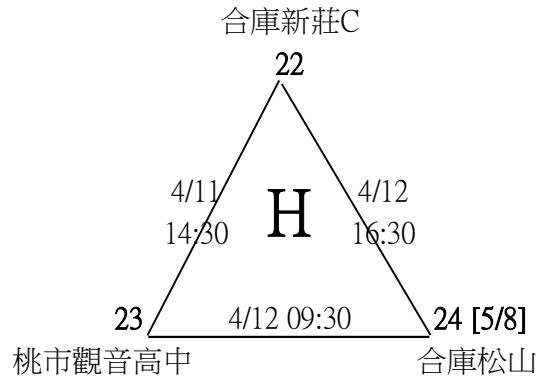
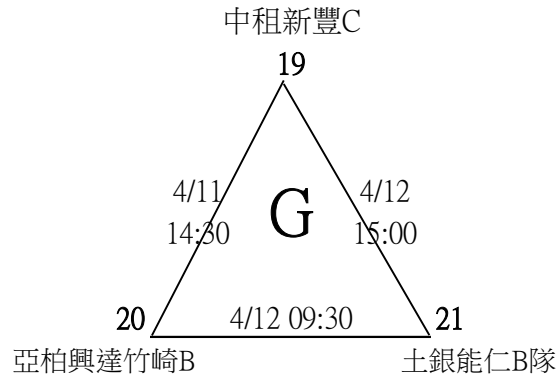



五、高中男子組：36 隊，47 場，取 4 名（第三名並列）

決賽：採單淘汰賽，分組冠軍依已定位置擺放。

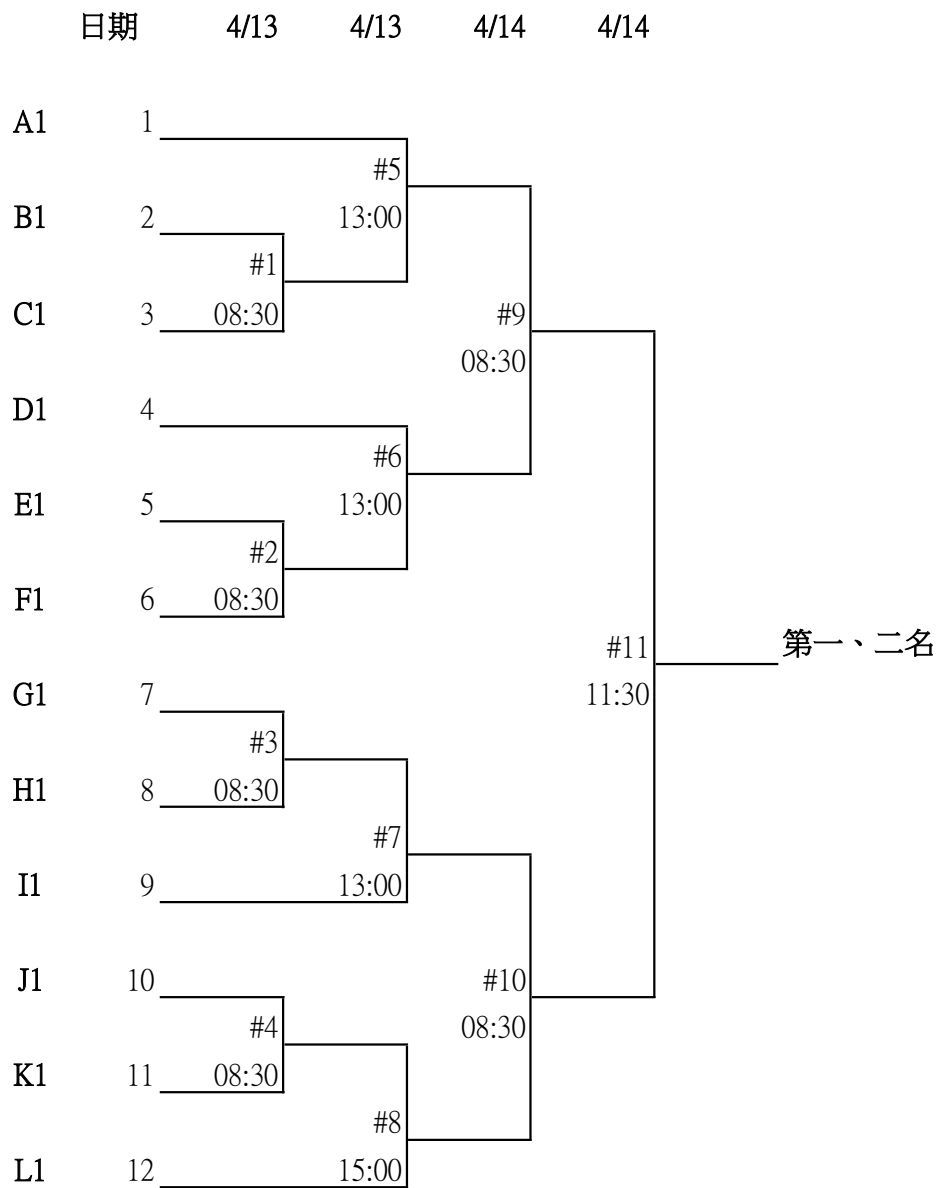



六、高中女子組：13 隊，22 場，取 4 名。

預賽：分 4 組循環，各取前 2 名進入會內賽。

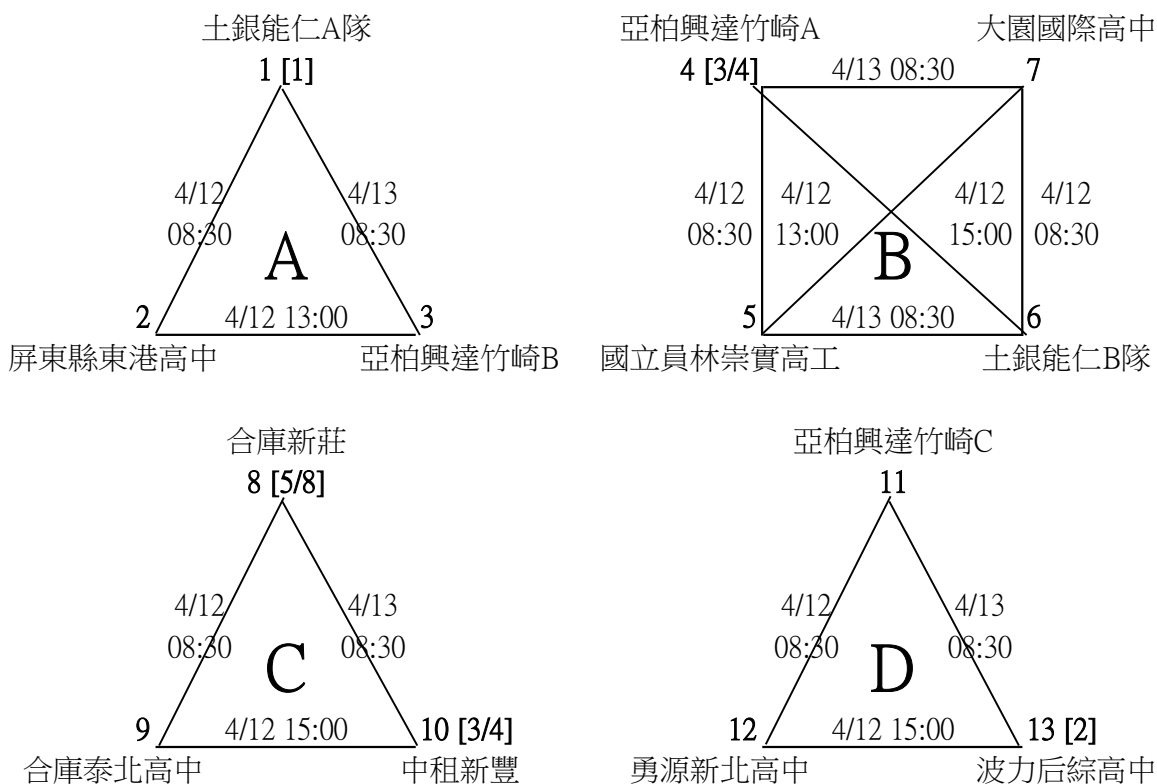

決賽：採單淘汰賽，分組冠軍依已定位置擺放，分組亞軍抽籤。
(預賽同組抽到也不重抽)。

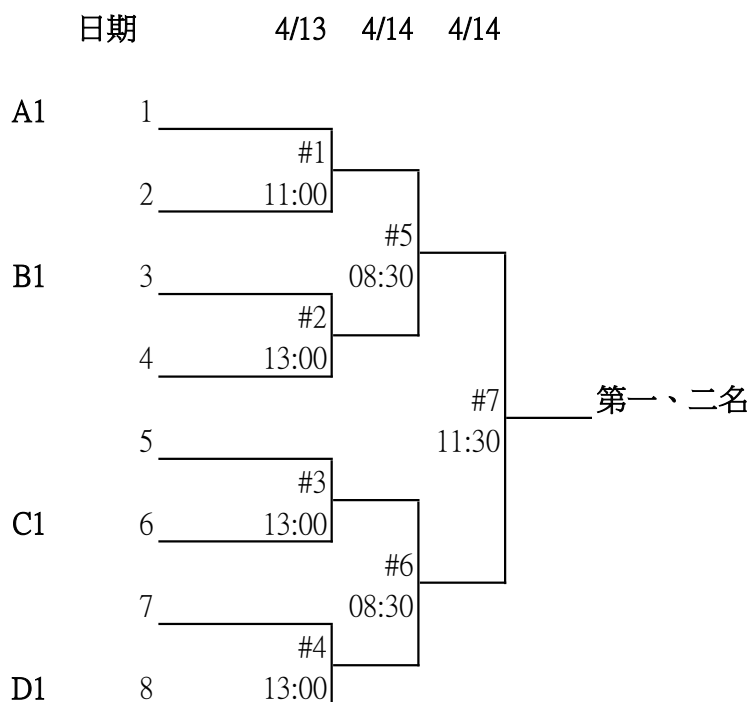



七、國中男子組：76 隊，103 場，取 4 名（第三名並列）

預賽：分 25 組循環，各取前 1 名、唯K組取2名進入會內賽。

國男預賽 3-1

中租西湖（台北市立西湖國中）A

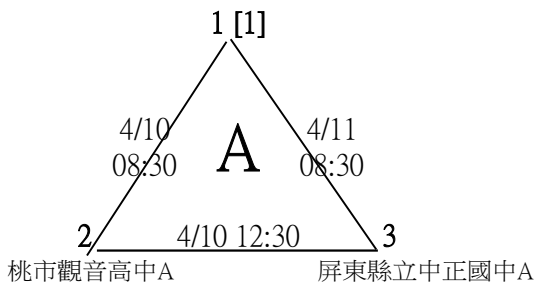

亞柏成淵

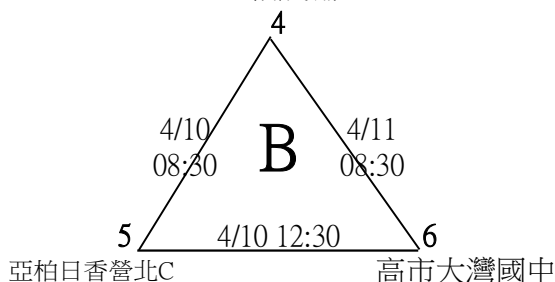

江翠國中

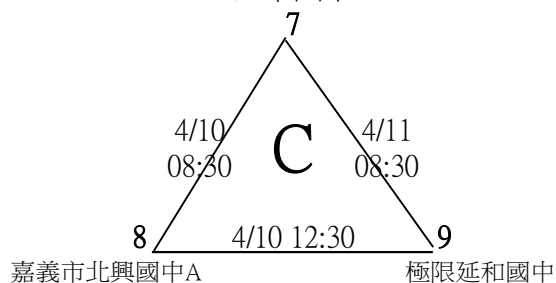

中租仁德國中A

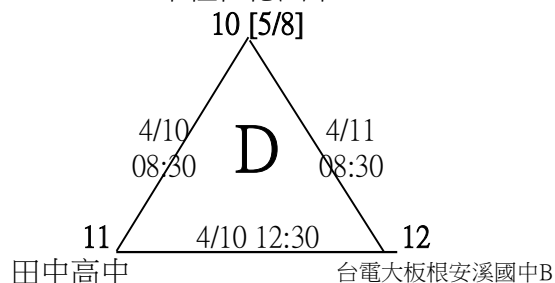

合庫北市中山

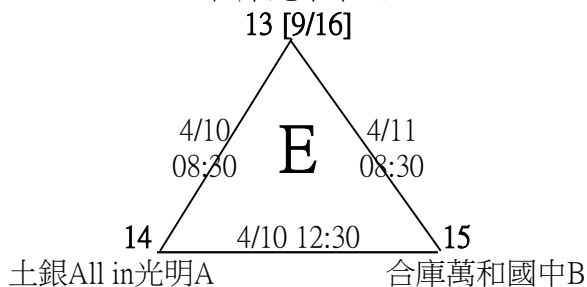

屏東縣萬巒國中B

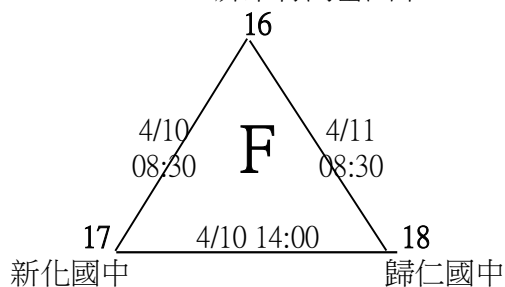

亞柏英明國中A

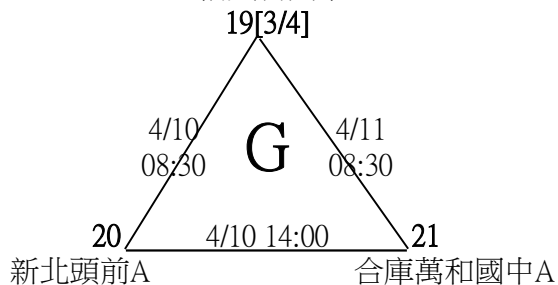

亞柏英明國中C

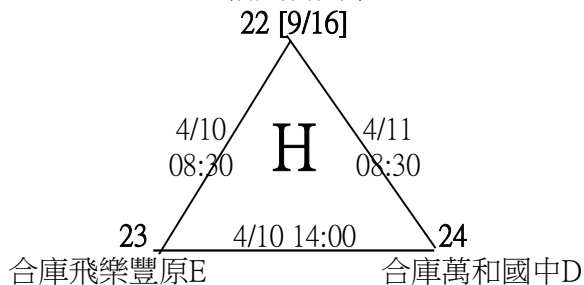



七、國中男子組：76 隊，103 場，取 4 名（第三名並列）

預賽：分 25 組循環，各取前 1 名、唯K組取2名進入會內賽。
國男預賽 3-2

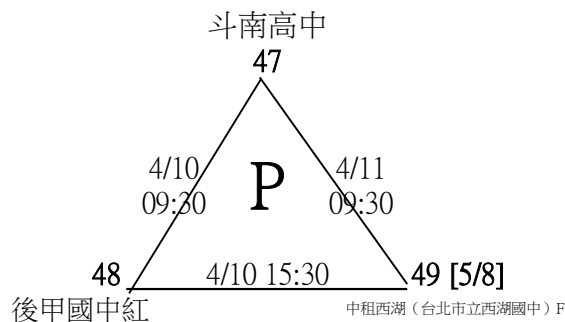
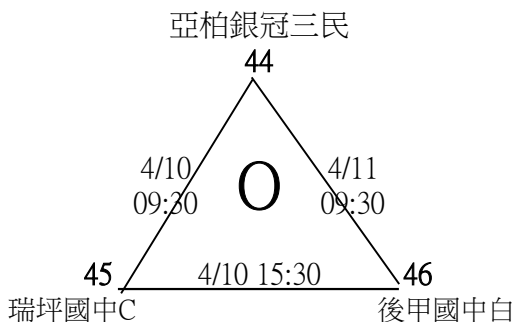
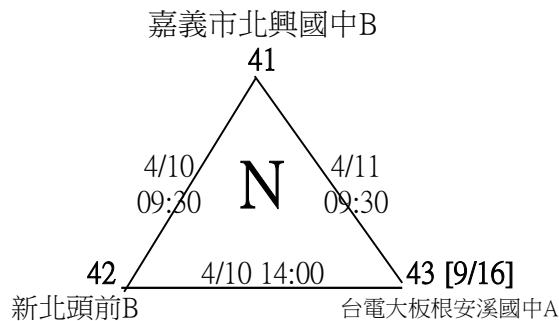
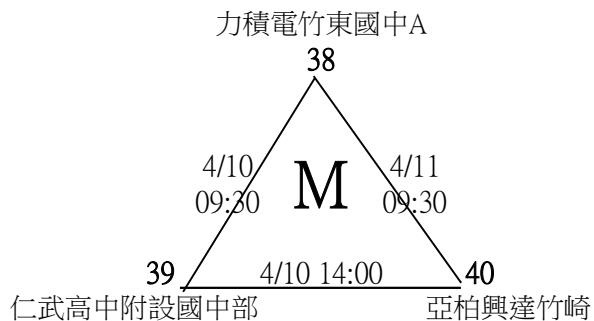
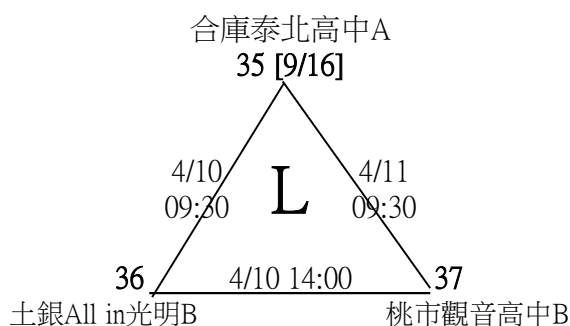
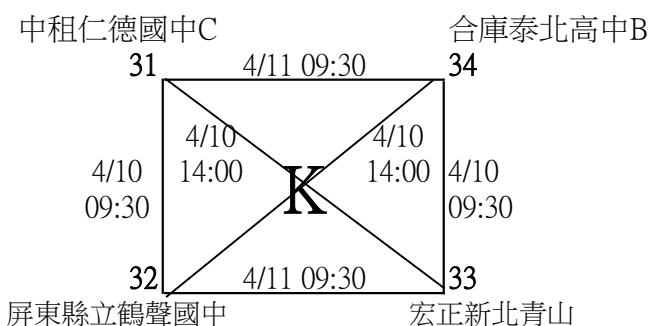
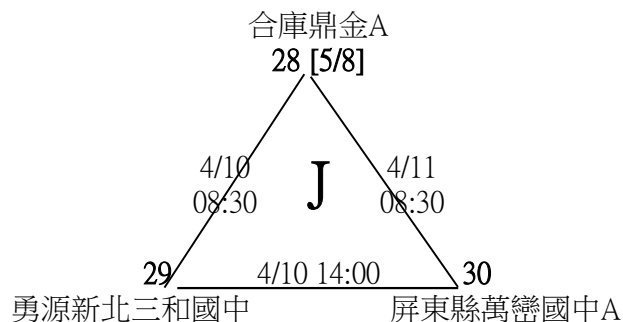
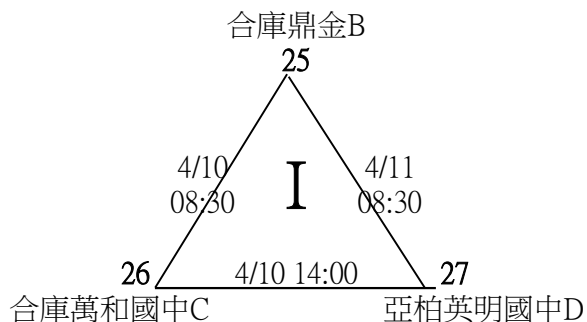



七、國中男子組：76 隊，103 場，取 4 名（第三名並列）

預賽：分 25 組循環，各取前 1 名、唯K組取2名進入會內賽。

國男預賽 3-3

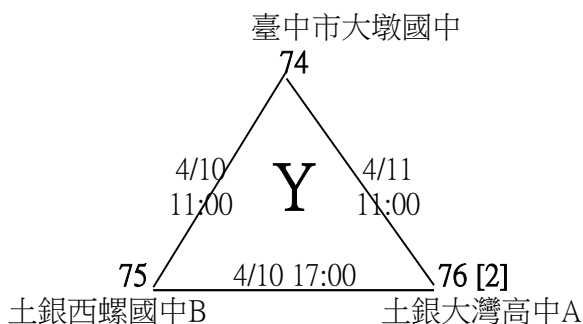
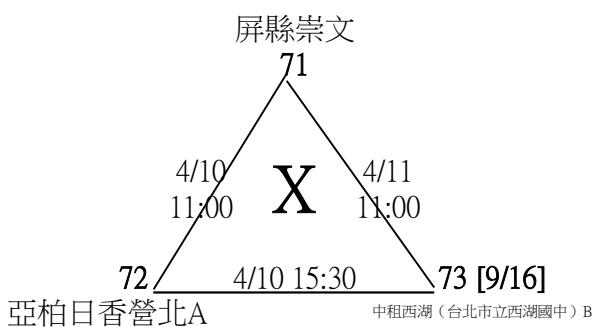
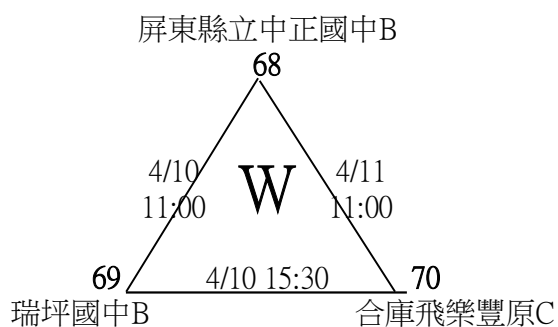
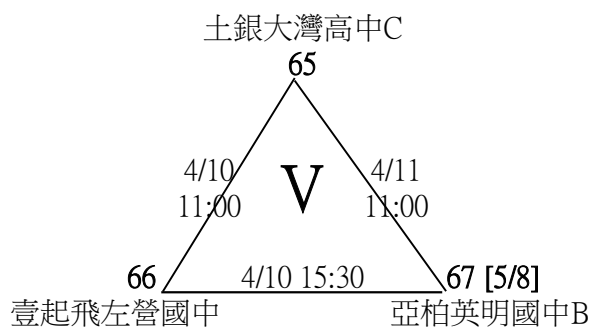
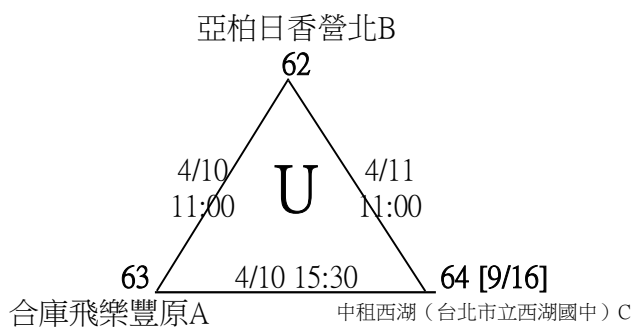
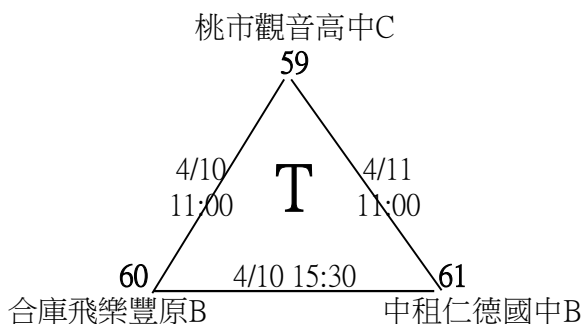
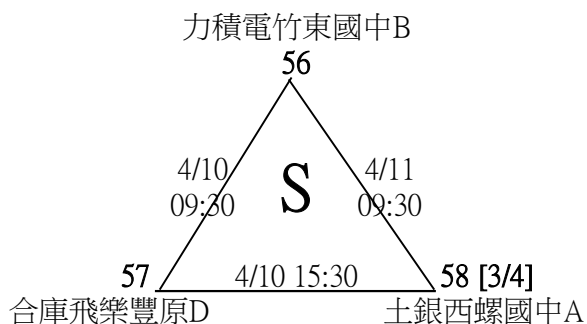
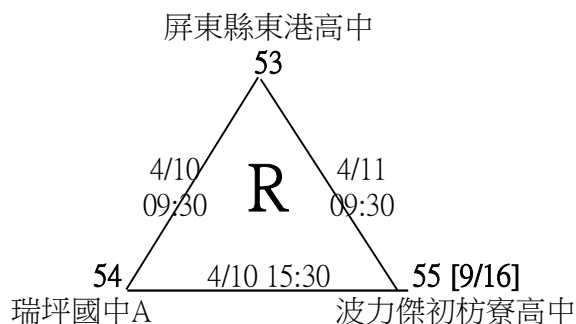
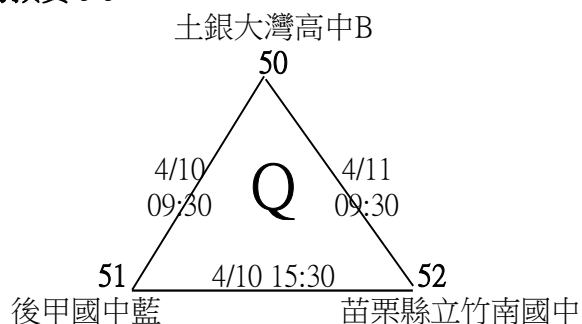



七、國中男子組：76 隊，103 場，取 4 名（第三名並列）

決賽：採單淘汰賽，分組冠軍、K2 依已定位置擺放。

國男 2-1

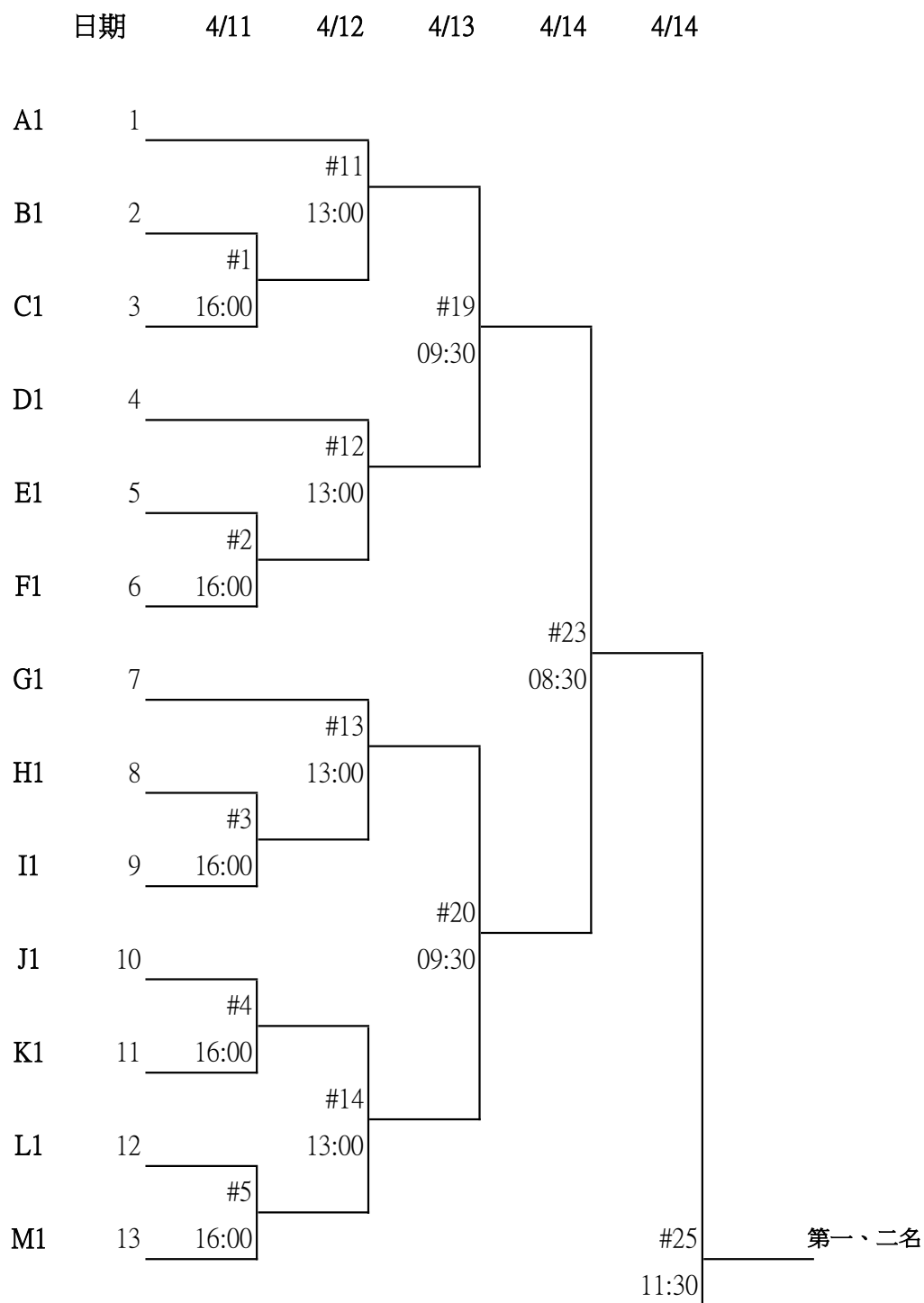



七、國中男子組：76 隊，103 場，取 4 名（第三名並列）

決賽：採單淘汰賽，分組冠軍、K2 依已定位置擺放。

國男 2-2

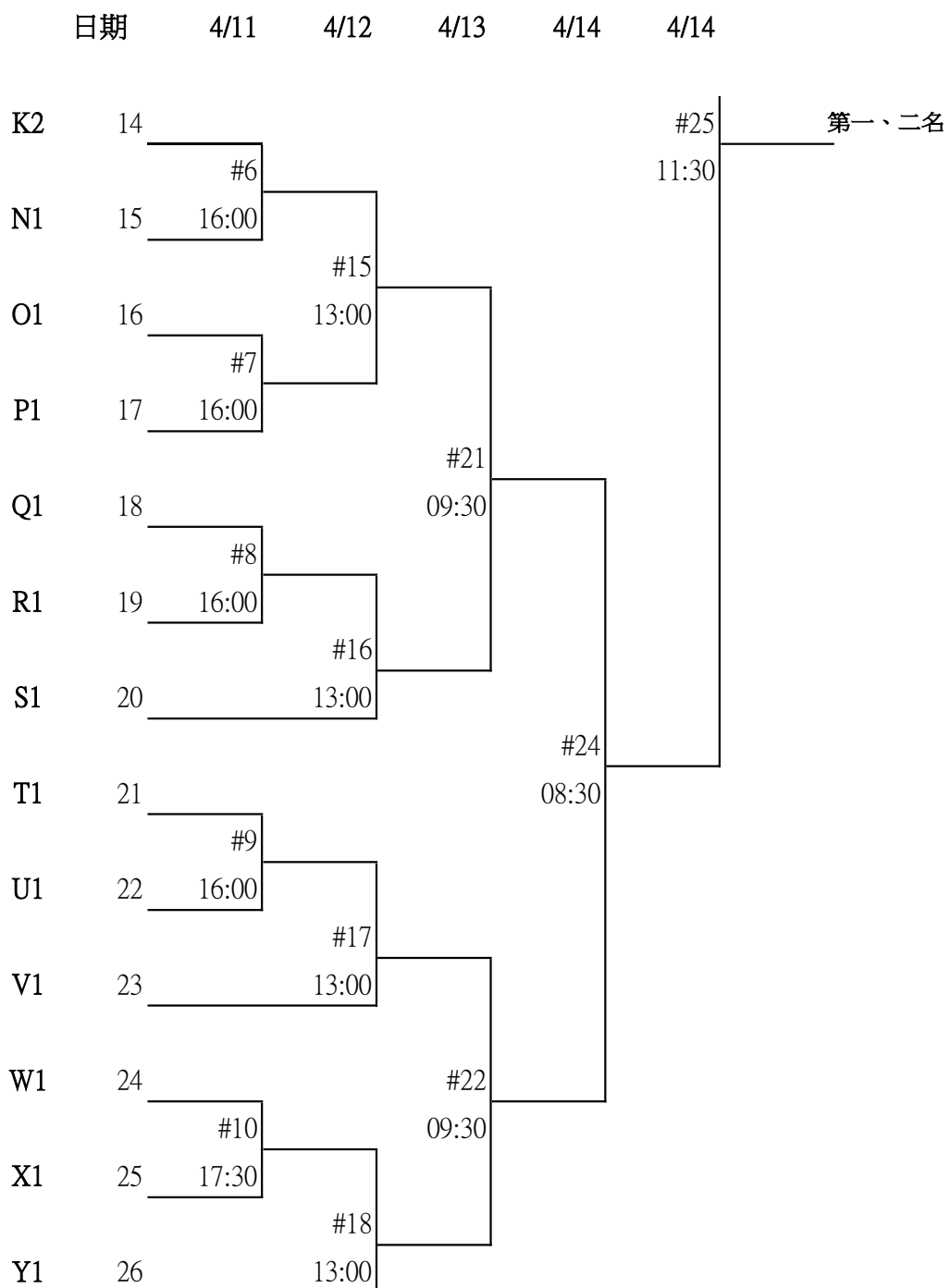



八、國中女子組：27 隊，35 場，取 4 名（第三名並列）

預賽：分 9 組循環，各取前 1 名，進入會內賽。

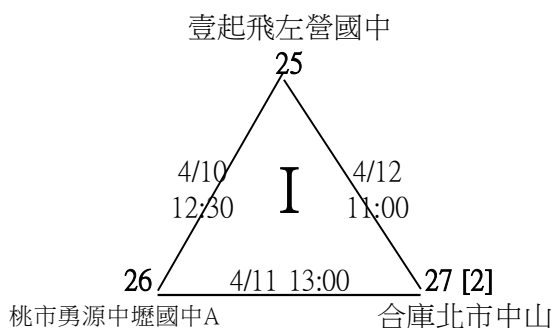
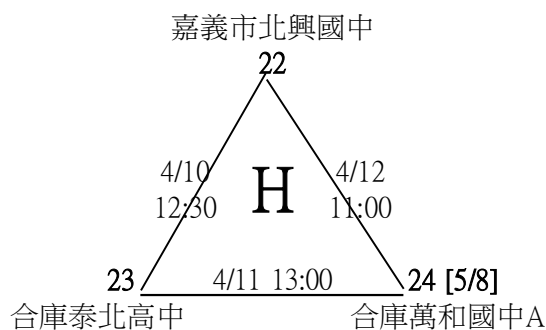
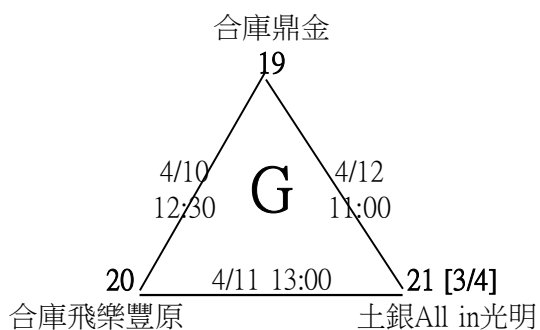
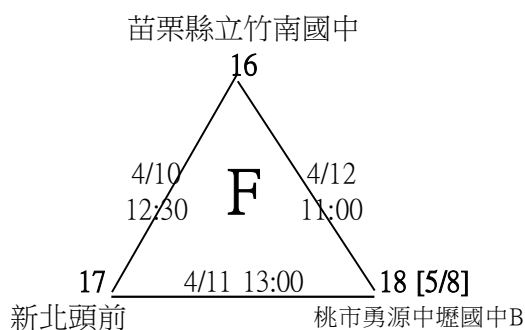
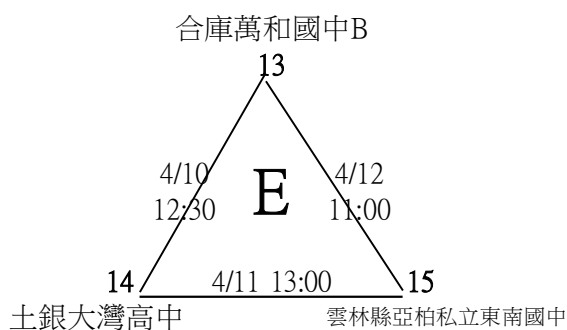
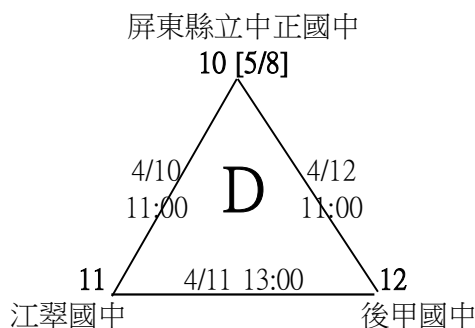
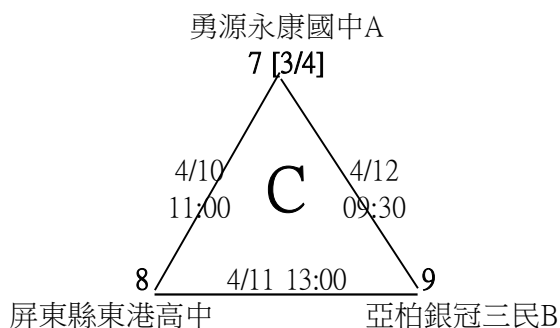
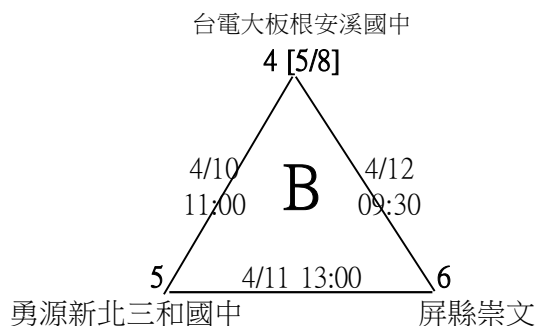
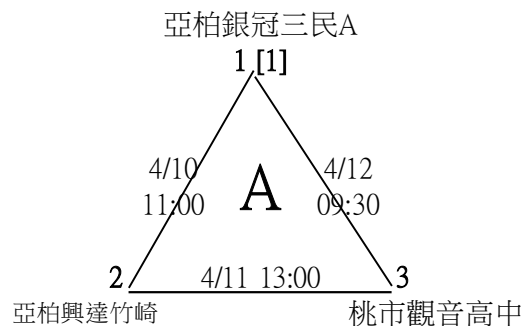



八、國中女子組：28 隊，35 場，取 4 名（第三名並列）

決賽：採單淘汰賽，分組冠軍，依已定位置擺放。

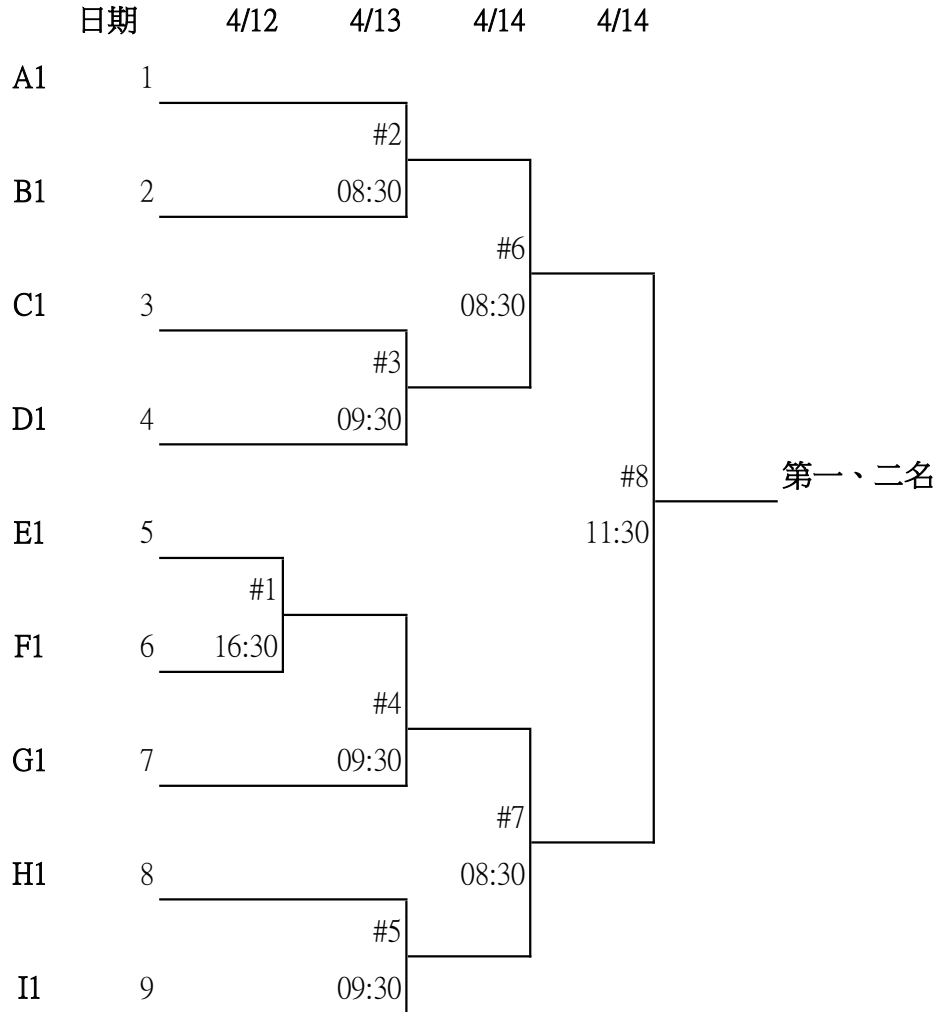

預賽：分 25 組循環，各取前 1 名、唯K組取2名進入會內賽。

小男預賽 3-1

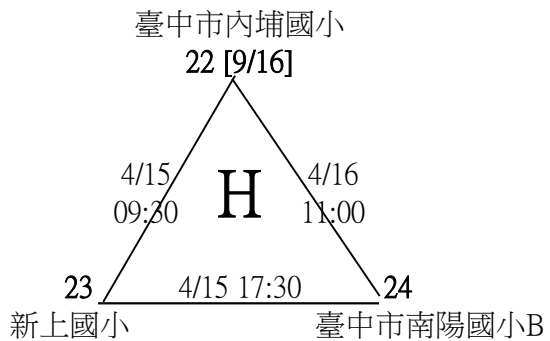
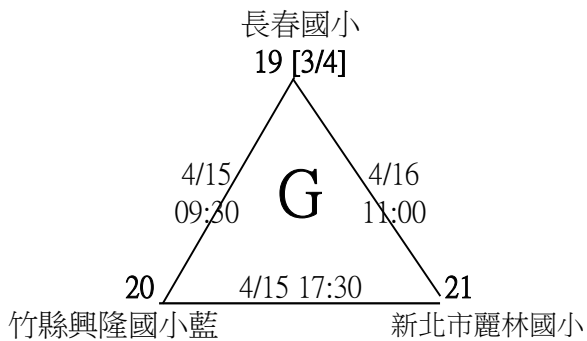
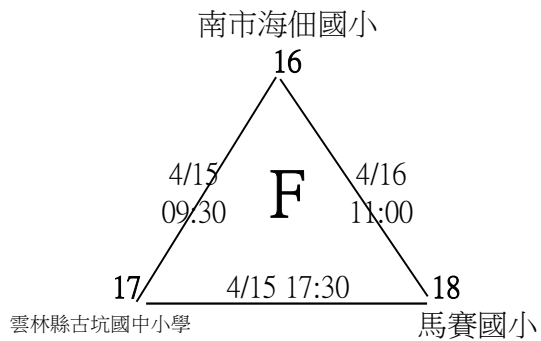
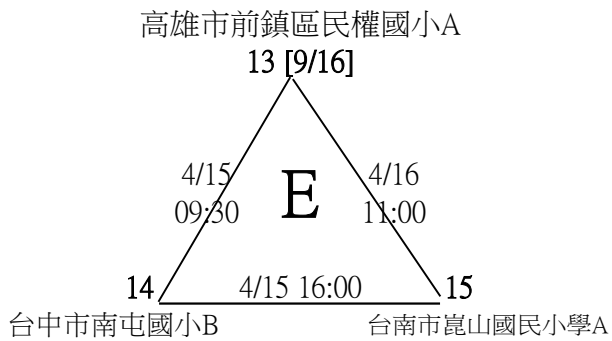
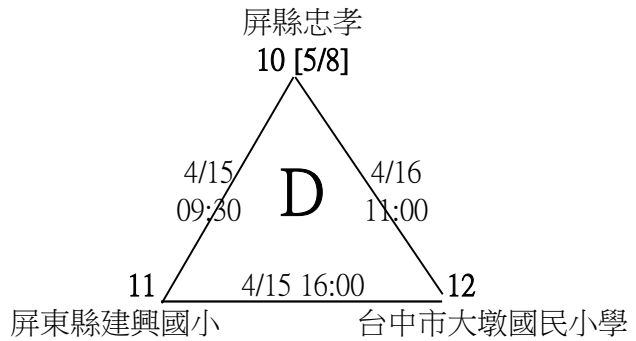
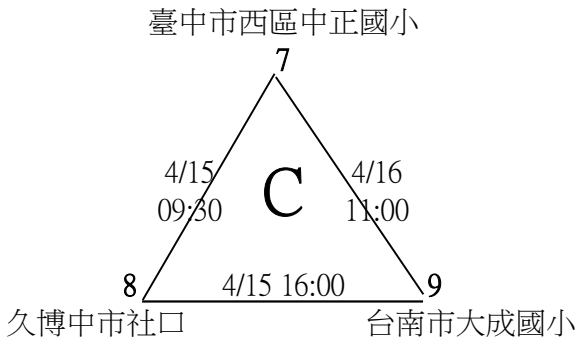
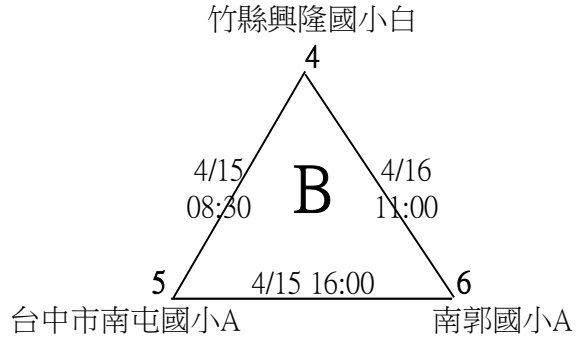
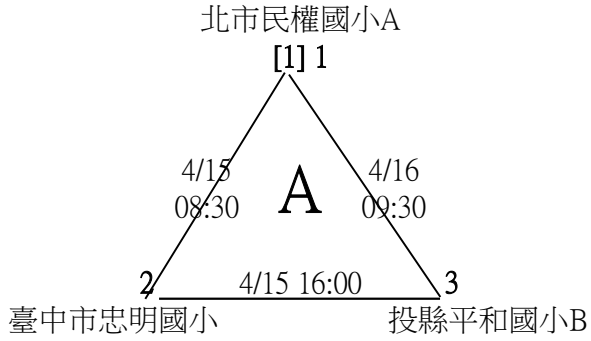



九、國小男子組：76 隊，103 場，取 4 名（第三名並列）

預賽：分 25 組循環，各取前 1 名、唯K組取2名進入會內賽。

小男預賽 3-2

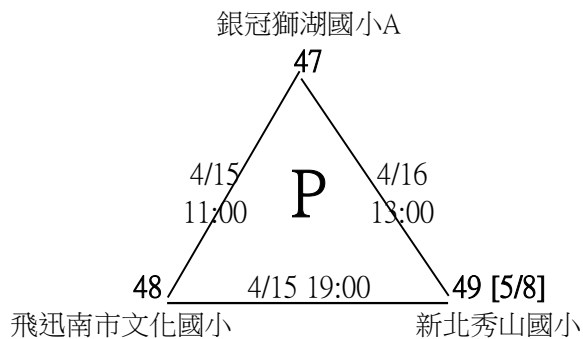
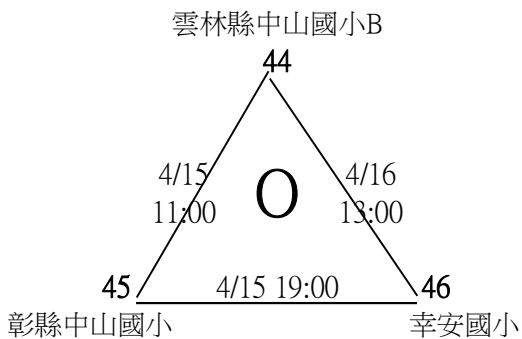
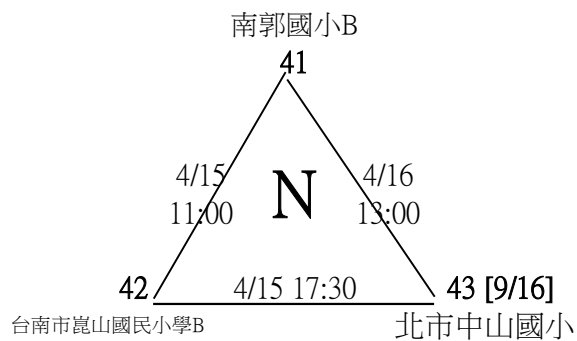
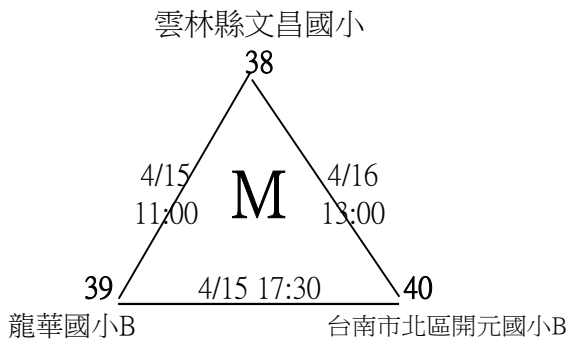
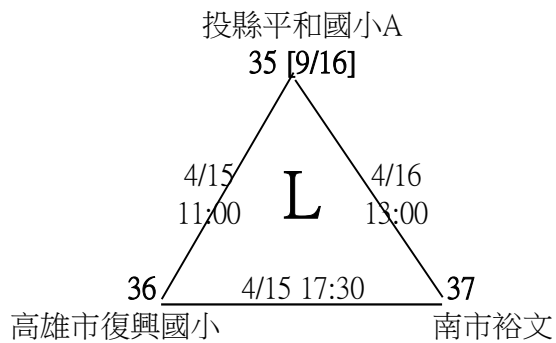
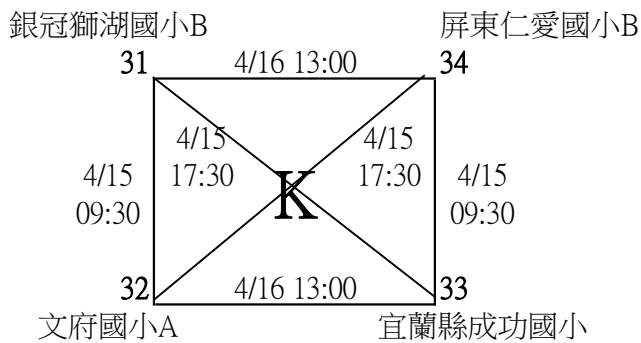
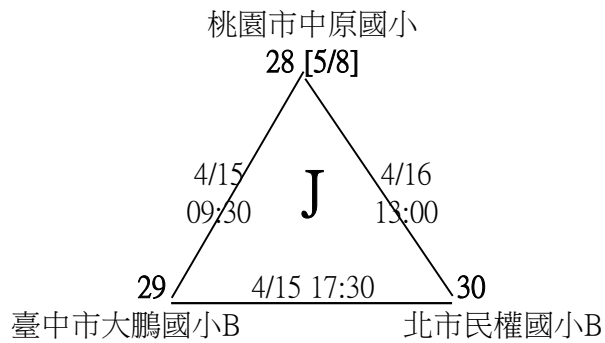
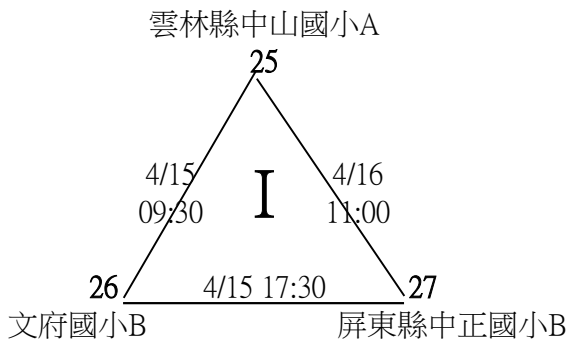

預賽：分 25 組循環，各取前 1 名、唯K組取2名進入會內賽。

小男預賽 3-3

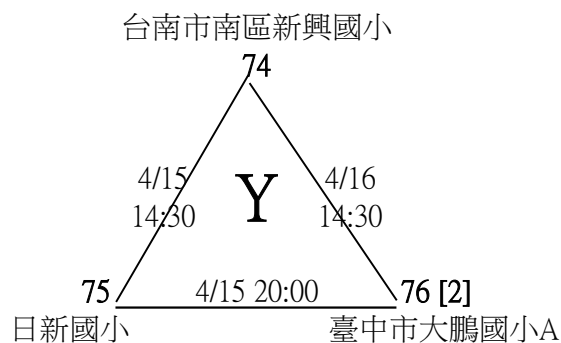
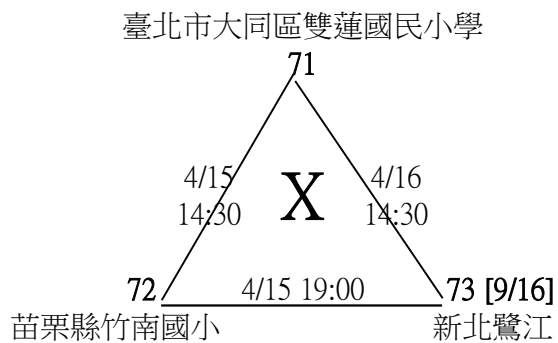
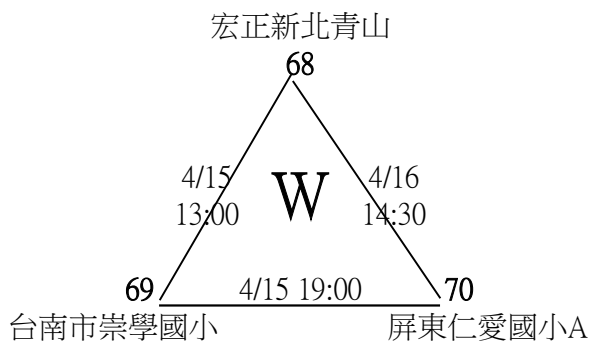
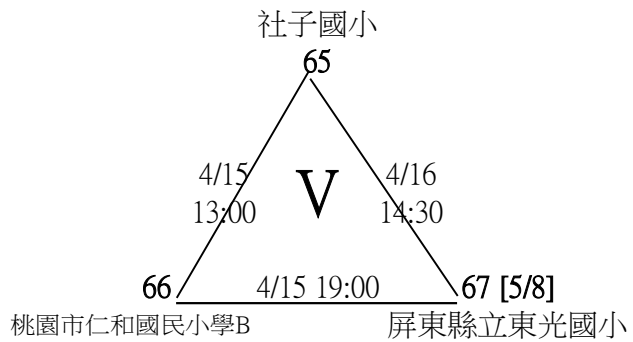
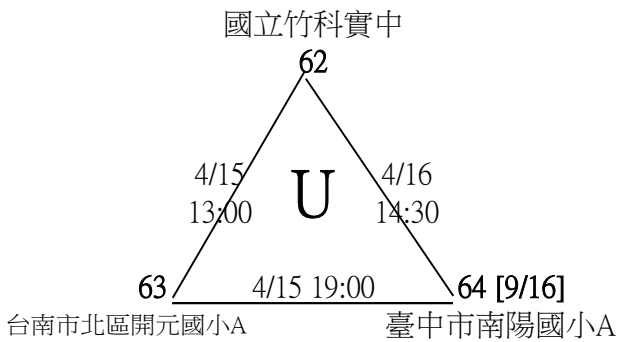
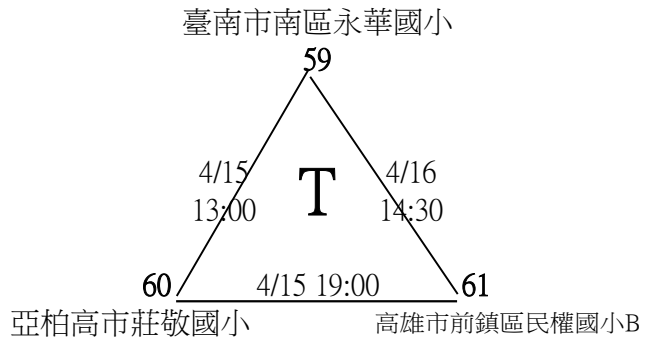
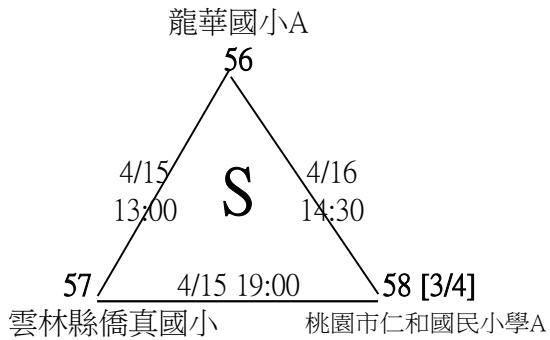
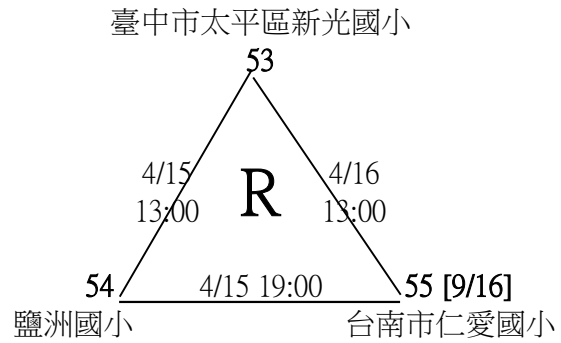
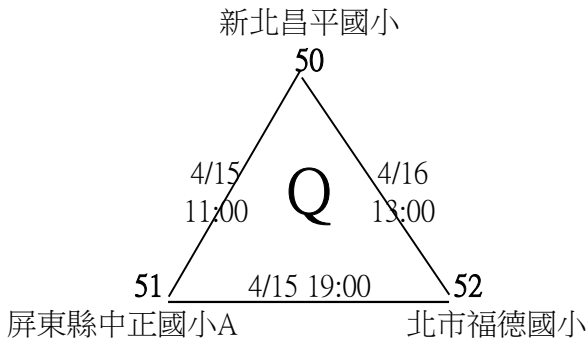



九、國小男子組：76 隊，103 場，取 4 名（第三名並列）

決賽：採單淘汰賽，分組冠軍、K2 依已定位置擺放。

小男 2-1

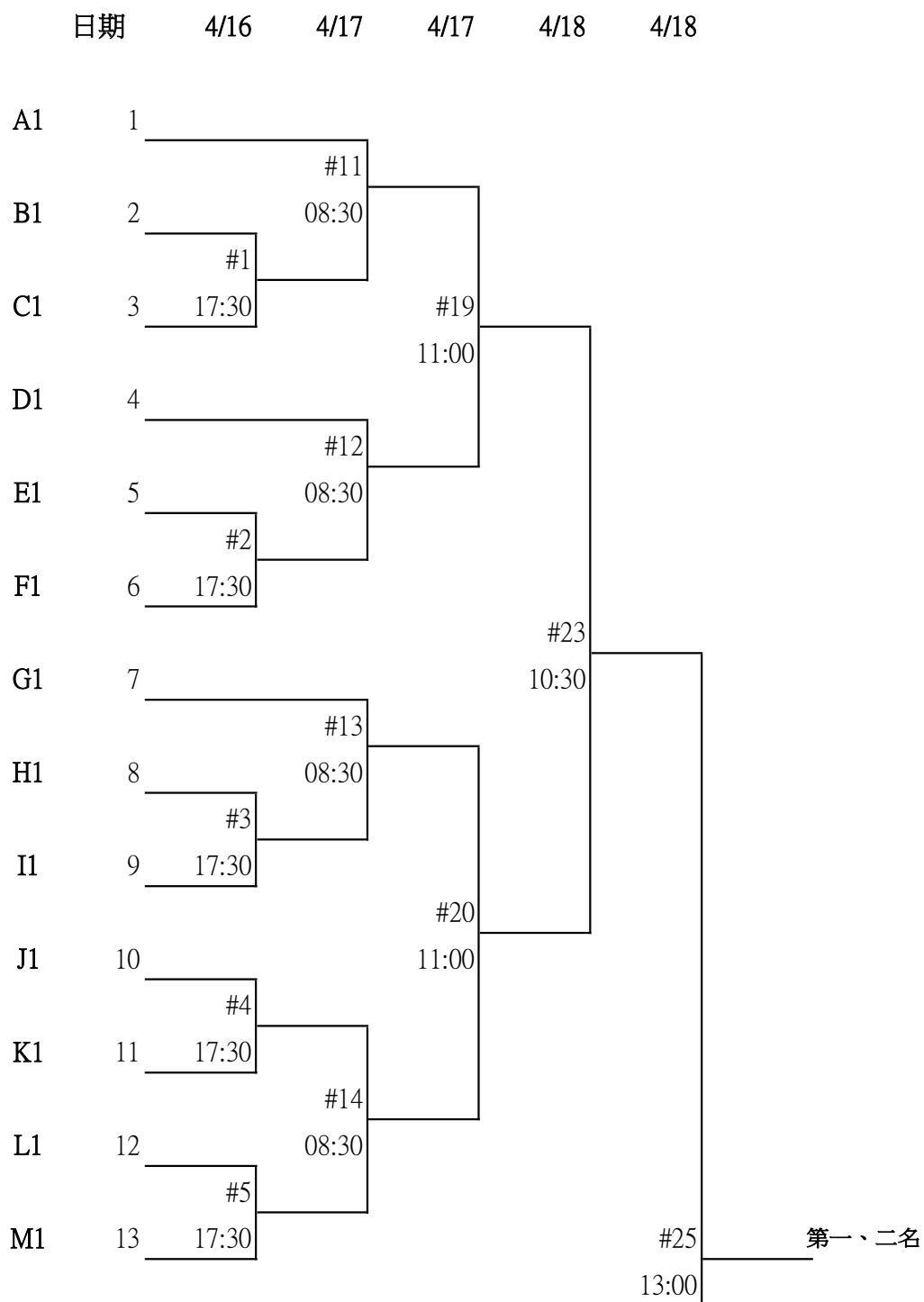



九、國小男子組：76 隊，103 場，取 4 名（第三名並列）

決賽：採單淘汰賽，分組冠軍&K組第2；依已定位置擺放。

小男 2-2

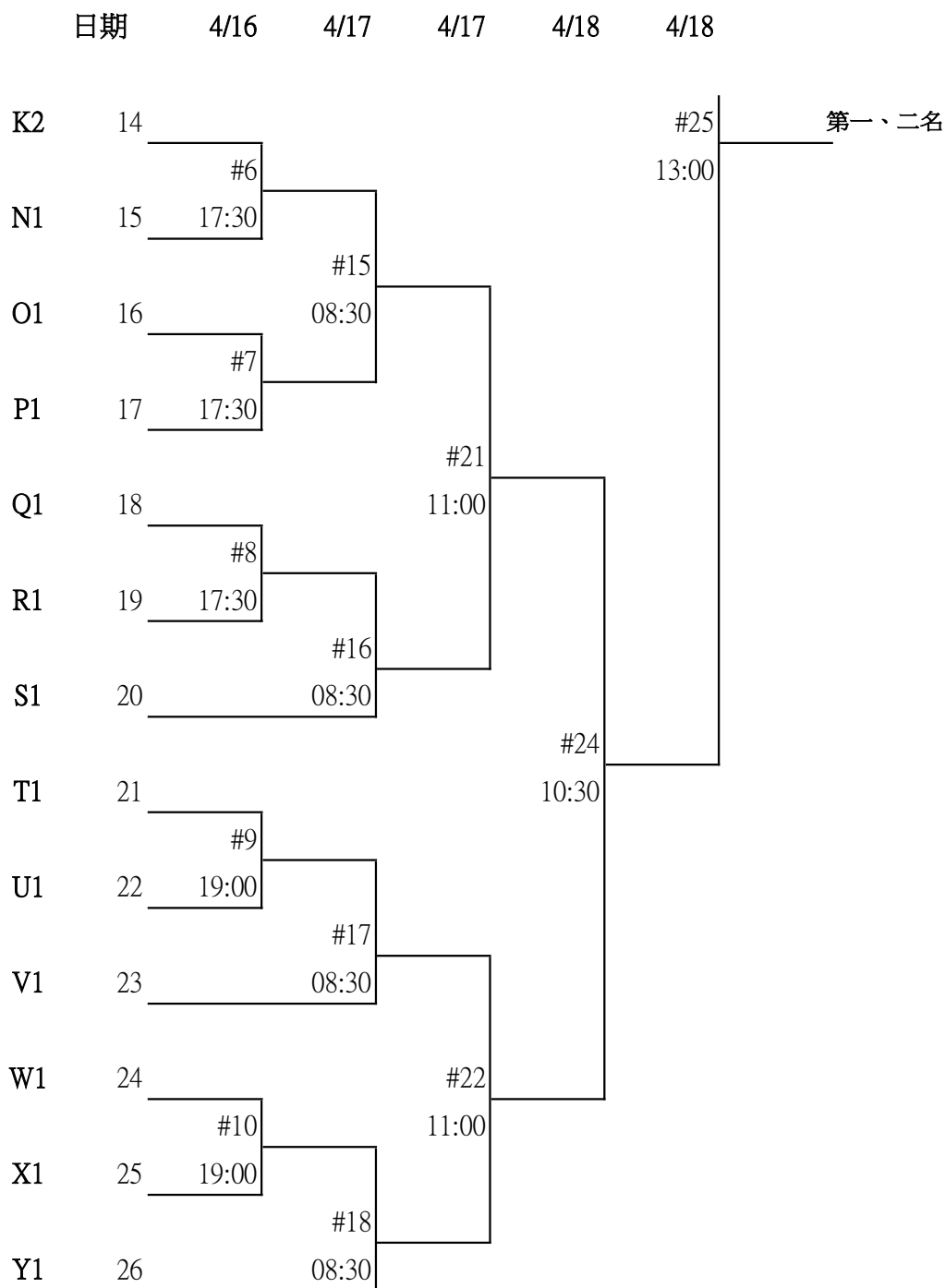



十、國小女子組：37 隊，51 場，取 4 名（第三名並列）

預賽：分 12 組循環，各取前 1 名，C 組 取前2名進入會內賽。

小女 2-1

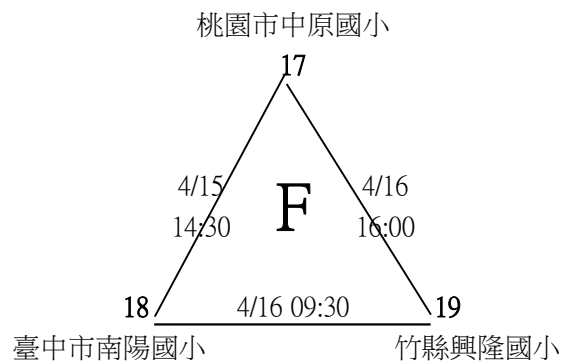
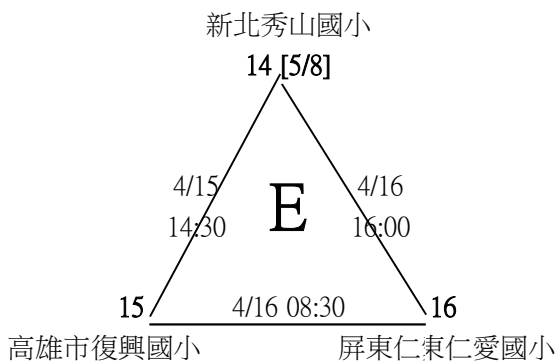
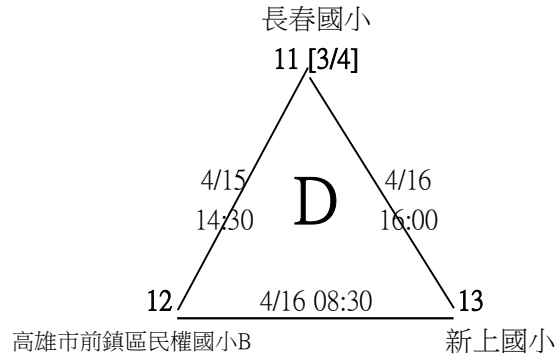
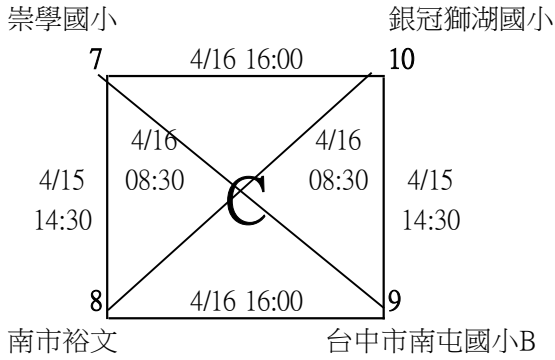
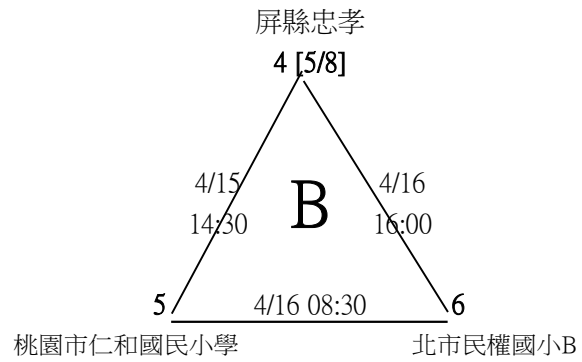
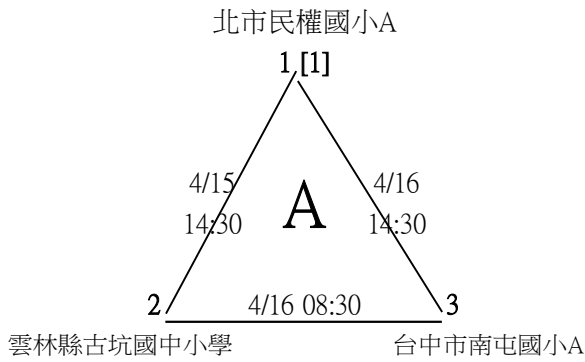



十、國小女子組：37 隊，51 場，取 4 名（第三名並列）

預賽：分 12 組循環，各取前 1 名，C 組 取前2名進入會內賽。

小女 2-2

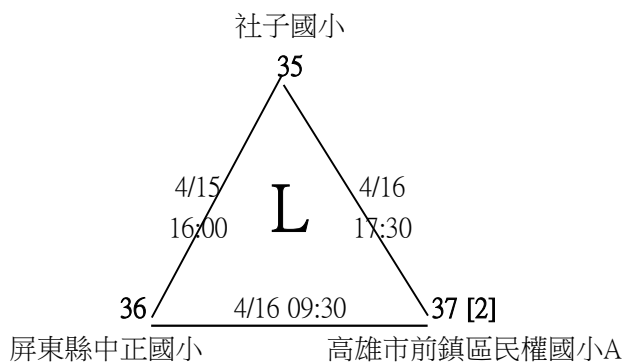
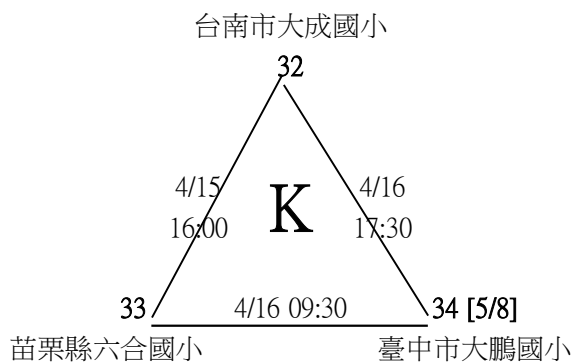
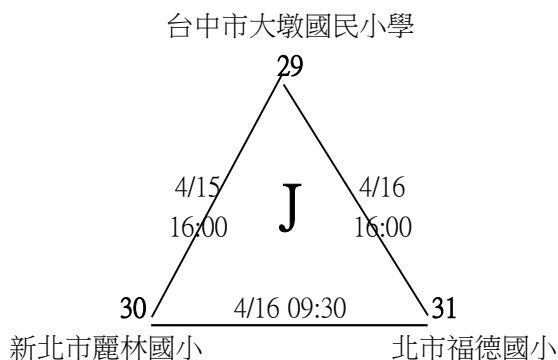
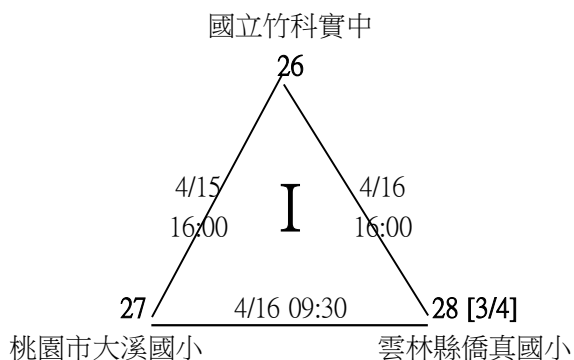
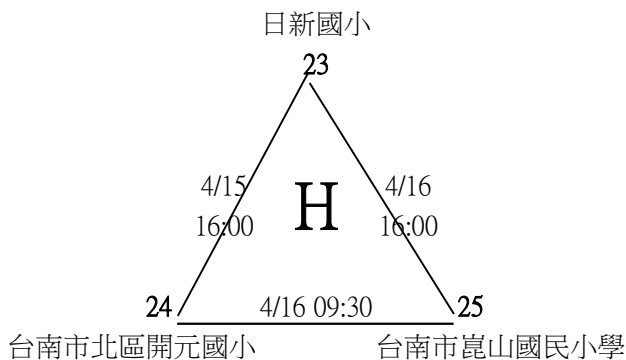
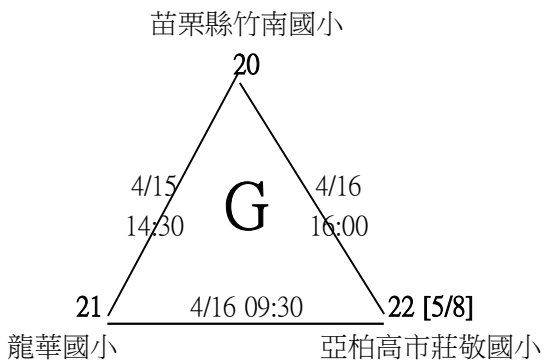



十、國小女子組：37 隊，51 場，取 4 名（第三名並列）

決賽：採單淘汰賽，分組冠軍 & C2 依已定位置擺放。

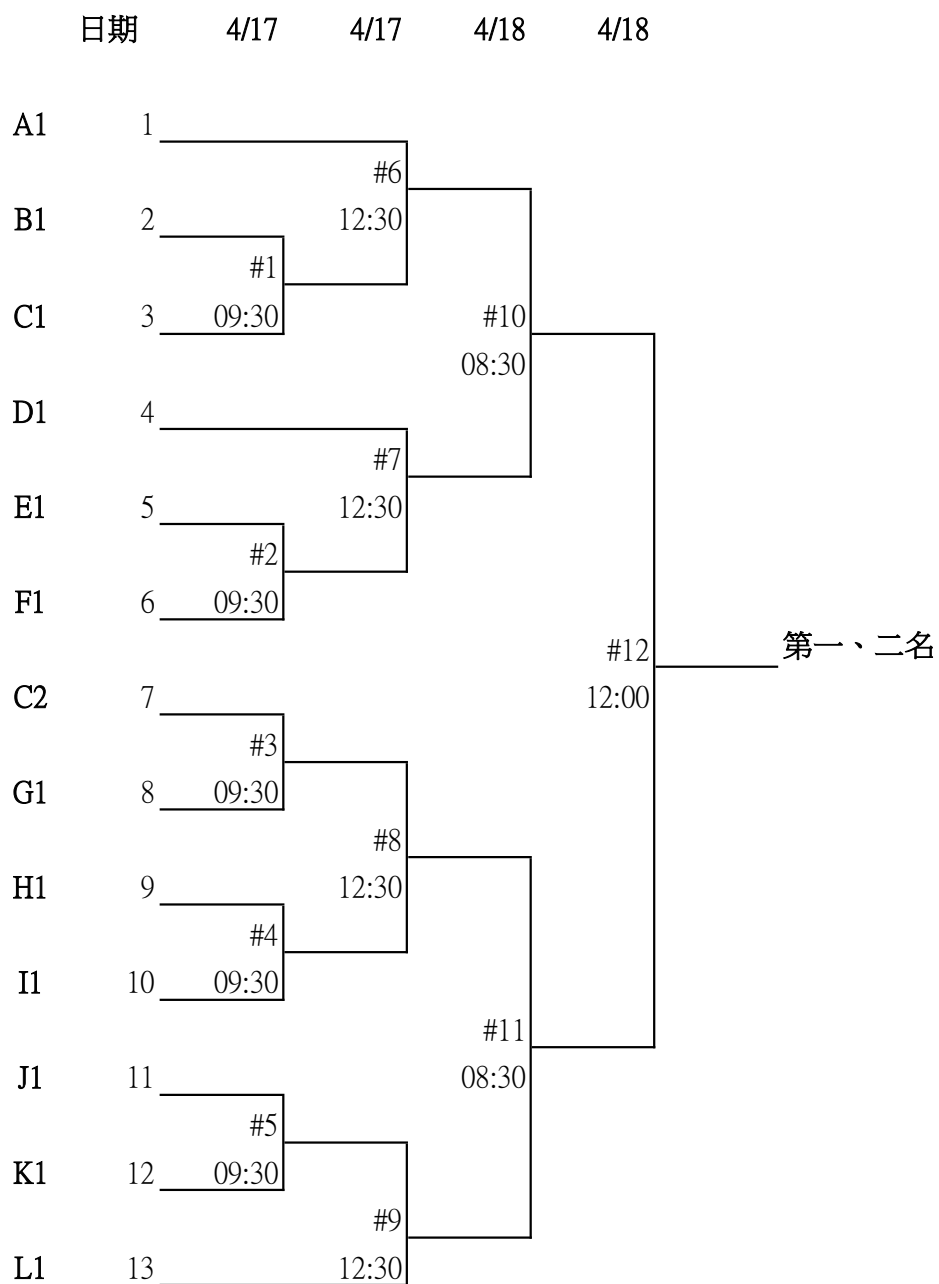



111 年全國羽球團體錦標賽

成 績 表

中華民國111年3月1日 教育部體育署 臺教體署競(一)字第1110006441號函核准

比賽日期：111 年 4 月 10 日 至 4 月 18 日

比賽地點：屏東縣立體育館

項目	第一名	第二名	第三名	
男子甲組				
女子甲組				
男子乙組				
女子乙組				
高中男子組				
高中女子組				
國中男子組				
國中女子組				
國小男子組				
國小女子組				