



108年第一次全國羽球排名賽

時間：108年1月14日至1月21日

地點：臺北體育館七樓

一、報名人數及場數統計表：

組別	項目	隊數	輪次	場數	合計	總計
甲組	男甲單	39人	10輪	23+31= 54場	262場	1160場
	女甲單	32人	9輪	16+31= 47場		
	男甲雙	30組	9輪	14+31= 45場		
	女甲雙	39組	9輪	23+31= 54場		
	混甲雙	47組	9輪	31+31= 62場		
乙組	男乙單	416人	9輪	416場	898場	
	女乙單	144人	8輪	144場		
	男乙雙	255組	8輪	254場		
	女乙雙	85組	7輪	84場		

二、使用時間、場地統計表：

日期	1/14 (一)	1/15 (二)	1/16 (三)	1/17 (四)	1/18 (五)	1/19 (六)	1/20 (日)	1/21 (一)
使用時間	08:00 ↓ 19:30	08:00 ↓ 19:30	08:00 ↓ 19:30	08:00 ↓ 18:30	08:00 ↓ 18:30	08:00 ↓ 16:30	08:00 ↓ 18:30	08:00 ↓ 15:30
使用場地	10面	10面	10面	10面	10面	10面	5面	2面
場數	199場	188場	215場	185場	180場	111場	63場	19場
總計	1160場							



108年第一次全國羽球排名賽

一、賽程輪次表：

項目	參加隊數	輪次	1/14 (一)	1/15 (二)	1/16 (三)	1/17 (四)	1/18 (五)	1/19 (六)	1/20 (日)	1/21 (一)	合計
男甲單	39 人	10	2	2	1	1	1	1	1	1	54 場
女甲單	32 人	9	2	1	1	1	1	1	1	1	47 場
男甲雙	30 組	9	2	1	1	1	1	1	1	1	45 場
女甲雙	39 組	9	2	1	1	1	1	1	1	1	54 場
混甲雙	47 組	9	2	1	1	1	1	1	1	1	62 場
男乙單	416 人	9	0.63	1	0.37	1	1	1	2	2	416 場
女乙單	144 人	8				1	1	2	2	2	144 場
男乙雙	255 組	8			1	1	1	1	2	2	254 場
女乙雙	85 組	7				1	1	1	2	2	84 場
合計			199 場	188 場	215 場	185 場	180 場	111 場	63 場	19 場	1160 場

二、說明：

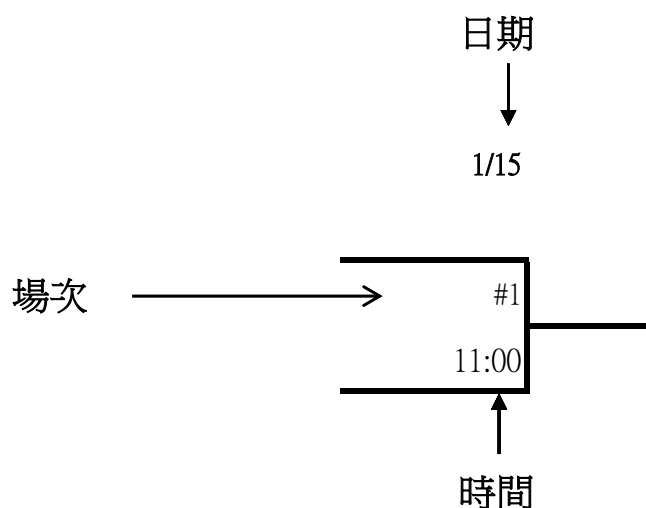



108年第一次全國羽球排名賽

場地分配表

日期 時間	1月14日(星期一) 共199場									
	第(1)~(10)場地									
08:00	男乙單#2	男乙單#3	男乙單#4	男乙單#6	男乙單#8	男乙單#10	男乙單#11	男乙單#12	男乙單#14	男乙單#16
08:20	男乙單#18	男乙單#19	男乙單#20	男乙單#22	男乙單#24	男乙單#26	男乙單#27	男乙單#28	男乙單#30	男乙單#32
08:40	混甲雙Q#1	混甲雙Q#2	混甲雙Q#3	混甲雙Q#4	混甲雙Q#5	混甲雙Q#6	混甲雙Q#7	混甲雙Q#8	混甲雙Q#9	混甲雙Q#10
09:10	混甲雙Q#11	混甲雙Q#12	混甲雙Q#13	混甲雙Q#14	混甲雙Q#15	混甲雙Q#16	混甲雙Q#17	混甲雙Q#18	男乙單#34	男乙單#35
09:40	男乙單#36	男乙單#38	男乙單#40	男乙單#42	男乙單#43	男乙單#44	男乙單#46	男乙單#48	男乙單#50	男乙單#51
10:10	女甲單Q#1	女甲單Q#2	女甲單Q#3	女甲單Q#4	女甲單Q#5	女甲單Q#6	女甲單Q#7	女甲單Q#8	男甲單Q#1	男甲單Q#2
10:40	男甲單Q#3	男乙單#52	男乙單#54	男乙單#56	男乙單#58	男乙單#59	男乙單#60	男乙單#62	男乙單#64	男乙單#66
11:10	男乙單#67	男乙單#68	男乙單#70	男乙單#72	男乙單#74	男乙單#75	男乙單#76	男乙單#78	男乙單#80	男乙單#82
11:40	女甲雙Q#1	女甲雙Q#2	女甲雙Q#3	女甲雙Q#4	女甲雙Q#5	女甲雙Q#6	女甲雙Q#7	女甲雙Q#8	女甲雙Q#9	女甲雙Q#10
12:10	女甲雙Q#11	女甲雙Q#12	男甲雙Q#1	男甲雙Q#2	男甲雙Q#3	男甲雙Q#4	男甲雙Q#5	男甲雙Q#6	男乙單#83	男乙單#84
12:40	男乙單#86	男乙單#88	男乙單#90	男乙單#91	男乙單#92	男乙單#94	男乙單#96	男乙單#98	男乙單#99	男乙單#100
13:10	男乙單#102	男乙單#104	男乙單#106	男乙單#107	男乙單#108	男乙單#110	男乙單#112	男乙單#114	男乙單#115	男乙單#116
13:40	混甲雙Q#19	混甲雙Q#20	混甲雙Q#21	混甲雙Q#22	混甲雙Q#23	混甲雙Q#24	混甲雙Q#25	混甲雙Q#26	混甲雙Q#27	混甲雙Q#28
14:10	混甲雙Q#29	混甲雙Q#30	混甲雙Q#31	男乙單#118	男乙單#120	男乙單#122	男乙單#123	男乙單#124	男乙單#126	男乙單#128
14:40	男乙單#129	男乙單#131	男乙單#133	男乙單#134	男乙單#135	男乙單#137	男乙單#139	男乙單#141	男乙單#142	男乙單#143
15:10	女甲單Q#9	女甲單Q#10	女甲單Q#11	女甲單Q#12	女甲單Q#13	女甲單Q#14	女甲單Q#15	女甲單Q#16	男甲單Q#4	男甲單Q#5
15:40	男甲單Q#6	男甲單Q#7	男甲單Q#8	男甲單Q#9	男甲單Q#10	男甲單Q#11	男甲單Q#12	男甲單Q#13	男甲單Q#14	男甲單Q#15
16:10	男乙單#145	男乙單#147	男乙單#149	男乙單#150	男乙單#151	男乙單#153	男乙單#155	男乙單#157	男乙單#158	男乙單#159
16:40	女甲雙Q#13	女甲雙Q#14	女甲雙Q#15	女甲雙Q#16	女甲雙Q#17	女甲雙Q#18	女甲雙Q#19	女甲雙Q#20	女甲雙Q#21	女甲雙Q#22
17:10	女甲雙Q#23	男甲雙Q#7	男甲雙Q#8	男甲雙Q#9	男甲雙Q#10	男甲雙Q#11	男甲雙Q#12	男甲雙Q#13	男甲雙Q#14	



108年第一次全國羽球排名賽

場地分配表

日期 時間	1月15日(星期二) 共188場									
	第(1)~(10)場地									
08:00	男乙單#161	男乙單#163	男乙單#165	男乙單#166	男乙單#167	男乙單#169	男乙單#171	男乙單#173	男乙單#174	男乙單#175
08:20	男乙單#177	男乙單#179	男乙單#181	男乙單#182	男乙單#183	男乙單#185	男乙單#187	男乙單#189	男乙單#190	男乙單#191
08:40	男乙單#193	男乙單#195	男乙單#197	男乙單#198	男乙單#199	男乙單#201	男乙單#203	男乙單#205	男乙單#206	男乙單#207
09:00	男甲單Q#16	男甲單Q#17	男甲單Q#18	男甲單Q#19	男甲單Q#20	男甲單Q#21	男甲單Q#22	男甲單Q#23	男乙單#209	男乙單#211
09:30	男乙單#213	男乙單#214	男乙單#215	男乙單#217	男乙單#219	男乙單#221	男乙單#222	男乙單#223	男乙單#225	男乙單#227
10:00	男乙單#229	男乙單#230	男乙單#231	男乙單#233	男乙單#235	男乙單#237	男乙單#238	男乙單#239	男乙單#241	男乙單#243
10:30	男乙單#245	男乙單#246	男乙單#247	男乙單#249	男乙單#251	男乙單#253	男乙單#254	男乙單#255	男乙單#257	男乙單#258
11:00	混甲雙#1	混甲雙#2	混甲雙#3	混甲雙#4	混甲雙#5	混甲雙#6	混甲雙#7	混甲雙#8	男乙單#259	男乙單#260
11:30	男乙單#261	男乙單#262	男乙單#263	男乙單#264	男乙單#265	男乙單#266	男乙單#267	男乙單#268	男乙單#269	男乙單#270
12:00	男乙單#271	男乙單#272	男乙單#273	男乙單#274	男乙單#275	男乙單#276	男乙單#277	男乙單#278	男乙單#279	男乙單#280
12:30	男乙單#281	男乙單#282	男乙單#283	男乙單#284	男乙單#285	男乙單#286	男乙單#287	男乙單#288	男乙單#289	男乙單#290
13:00	女甲雙#1	女甲雙#2	女甲雙#3	女甲雙#4	女甲雙#5	女甲雙#6	女甲雙#7	女甲雙#8	男乙單#291	男乙單#292
13:30	男甲雙#1	男甲雙#2	男甲雙#3	男甲雙#4	男甲雙#5	男甲雙#6	男甲雙#7	男甲雙#8	男乙單#293	男乙單#294
14:00	男乙單#295	男乙單#296	男乙單#297	男乙單#298	男乙單#299	男乙單#300	男乙單#301	男乙單#302	男乙單#303	男乙單#304
14:30	男乙單#305	男乙單#306	男乙單#307	男乙單#308	男乙單#309	男乙單#310	男乙單#311	男乙單#312	男乙單#313	男乙單#314
15:00	男乙單#315	男乙單#316	男乙單#317	男乙單#318	男乙單#319	男乙單#320	男乙單#321	男乙單#322	男乙單#323	男乙單#324
15:30	女甲單#1	女甲單#2	女甲單#3	女甲單#4	女甲單#5	女甲單#6	女甲單#7	女甲單#8	男乙單#325	男乙單#326
16:00	男甲單#1	男甲單#2	男甲單#3	男甲單#4	男甲單#5	男甲單#6	男甲單#7	男甲單#8	男乙單#327	男乙單#328
16:30	男乙單#329	男乙單#330	男乙單#331	男乙單#332	男乙單#333	男乙單#334	男乙單#335	男乙單#336		



108年第一次全國羽球排名賽

場地分配表

日期 時間	1月16日(星期三) 共 215 場									
	第 (1) ~ (10) 場地									
08:00	男乙單#337	男乙單#338	男乙單#339	男乙單#340	男乙單#341	男乙單#342	男乙單#343	男乙單#344	男乙單#345	男乙單#346
08:20	男乙單#347	男乙單#348	男乙單#349	男乙單#350	男乙單#351	男乙單#352	男乙單#353	男乙單#354	男乙單#355	男乙單#356
08:40	男乙單#357	男乙單#358	男乙單#359	男乙單#360	男乙單#361	男乙單#362	男乙單#363	男乙單#364	男乙單#365	男乙單#366
09:00	混甲雙#9	混甲雙#10	混甲雙#11	混甲雙#12	混甲雙#13	混甲雙#14	混甲雙#15	混甲雙#16	男乙單#367	男乙單#368
09:30	男乙單#369	男乙單#370	男乙單#371	男乙單#372	男乙單#373	男乙單#374	男乙單#375	男乙單#376	男乙單#377	男乙單#378
10:00	男乙單#379	男乙單#380	男乙單#381	男乙單#382	男乙單#383	男乙單#384	男乙雙#2	男乙雙#3	男乙雙#4	男乙雙#5
10:30	男乙雙#6	男乙雙#7	男乙雙#8	男乙雙#9	男乙雙#10	男乙雙#11	男乙雙#14	男乙雙#15	男乙雙#16	男乙雙#17
11:00	女甲單#9	女甲單#10	女甲單#11	女甲單#12	女甲單#13	女甲單#14	女甲單#15	女甲單#16	男乙雙#18	男乙雙#19
11:30	男甲單#9	男甲單#10	男甲單#11	男甲單#12	男甲單#13	男甲單#14	男甲單#15	男甲單#16	男乙雙#20	男乙雙#21
12:00	男乙雙#12	男乙雙#13	男乙雙#22	男乙雙#23	男乙雙#24	男乙雙#25	男乙雙#26	男乙雙#27	男乙雙#28	男乙雙#29
12:30	男乙雙#30	男乙雙#31	男乙雙#32	男乙雙#33	男乙雙#34	男乙雙#35	男乙雙#36	男乙雙#37	男乙雙#38	男乙雙#39
13:00	男乙雙#40	男乙雙#41	男乙雙#42	男乙雙#43	男乙雙#44	男乙雙#45	男乙雙#46	男乙雙#47	男乙雙#48	男乙雙#49
13:30	男乙雙#50	男乙雙#51	男乙雙#52	男乙雙#53	男乙雙#54	男乙雙#55	男乙雙#56	男乙雙#57	男乙雙#58	男乙雙#59
14:00	男乙雙#60	男乙雙#61	男乙雙#62	男乙雙#63	男乙雙#64	男乙雙#65	男乙雙#66	男乙雙#67	男乙雙#68	男乙雙#69
14:30	男乙雙#70	男乙雙#71	男乙雙#72	男乙雙#73	男乙雙#74	男乙雙#75	男乙雙#76	男乙雙#77	男乙雙#78	男乙雙#79
15:00	女甲雙#9	女甲雙#10	女甲雙#11	女甲雙#12	女甲雙#13	女甲雙#14	女甲雙#15	女甲雙#16	男乙雙#80	男乙雙#81
15:30	男甲雙#9	男甲雙#10	男甲雙#11	男甲雙#12	男甲雙#13	男甲雙#14	男甲雙#15	男甲雙#16	男乙雙#82	男乙雙#83
16:00	男乙雙#84	男乙雙#85	男乙雙#86	男乙雙#87	男乙雙#88	男乙雙#89	男乙雙#90	男乙雙#91	男乙雙#92	男乙雙#93
16:30	男乙雙#94	男乙雙#95	男乙雙#96	男乙雙#97	男乙雙#98	男乙雙#99	男乙雙#100	男乙雙#101	男乙雙#102	男乙雙#103
17:00	男乙雙#104	男乙雙#105	男乙雙#106	男乙雙#107	男乙雙#108	男乙雙#109	男乙雙#110	男乙雙#111	男乙雙#112	男乙雙#113
17:30	男乙雙#114	男乙雙#115	男乙雙#116	男乙雙#117	男乙雙#118	男乙雙#119	男乙雙#120	男乙雙#121	男乙雙#122	男乙雙#123
18:00	男乙雙#124	男乙雙#125	男乙雙#126	男乙雙#127	男乙雙#128					



108年第一次全國羽球排名賽

場地分配表

日期 時間	1月17日(星期四) 共185場									
	第(1)~(10)場地									
08:00	女乙單#8	女乙單#16	女乙單#24	女乙單#32	女乙單#40	女乙單#48	女乙單#56	女乙單#64	女乙單#65	女乙單#73
08:20	女乙單#81	女乙單#89	女乙單#97	女乙單#105	女乙單#113	女乙單#121	男乙單#385	男乙單#386	男乙單#387	男乙單#388
08:40	男乙單#389	男乙單#390	男乙單#391	男乙單#392	男乙單#393	男乙單#394	男乙單#395	男乙單#396	男乙單#397	男乙單#398
09:00	混甲雙#17	混甲雙#18	混甲雙#19	混甲雙#20	男乙單#399	男乙單#400	男乙單#401	男乙單#402	男乙單#403	男乙單#404
09:30	男乙單#405	男乙單#406	男乙單#407	男乙單#408	男乙單#409	男乙單#410	男乙單#411	男乙單#412	男乙單#413	男乙單#414
10:00	男乙單#415	男乙單#416	男乙單#417	男乙單#418	男乙單#419	男乙單#420	男乙單#421	男乙單#422	男乙單#423	男乙單#424
10:30	男乙單#425	男乙單#426	男乙單#427	男乙單#428	男乙單#429	男乙單#430	男乙單#431	男乙單#432	男乙單#433	男乙單#434
11:00	男乙單#435	男乙單#436	男乙單#437	男乙單#438	男乙單#439	男乙單#440	男乙單#441	男乙單#442	男乙單#443	男乙單#444
11:30	男乙單#445	男乙單#446	男乙單#447	男乙單#448	女乙雙#4	女乙雙#8	女乙雙#12	女乙雙#15	女乙雙#16	女乙雙#20
12:00	女甲單#17	女甲單#18	女甲單#19	女甲單#20	男甲單#17	男甲單#18	男甲單#19	男甲單#20	女乙雙#24	女乙雙#28
12:30	女乙雙#31	女乙雙#32	女乙雙#33	女乙雙#34	女乙雙#37	女乙雙#41	女乙雙#42	女乙雙#45	女乙雙#49	女乙雙#50
13:00	女乙雙#53	女乙雙#57	女乙雙#61	男乙雙#129	男乙雙#130	男乙雙#131	男乙雙#132	男乙雙#133	男乙雙#134	男乙雙#135
13:30	男乙雙#136	男乙雙#137	男乙雙#138	男乙雙#139	男乙雙#140	男乙雙#141	男乙雙#142	男乙雙#143	男乙雙#144	男乙雙#145
14:00	男乙雙#146	男乙雙#147	男乙雙#148	男乙雙#149	男乙雙#150	男乙雙#151	男乙雙#152	男乙雙#153	男乙雙#154	男乙雙#155
14:30	男乙雙#156	男乙雙#157	男乙雙#158	男乙雙#159	男乙雙#160	男乙雙#161	男乙雙#162	男乙雙#163	男乙雙#164	男乙雙#165
15:00	女甲雙#17	女甲雙#18	女甲雙#19	女甲雙#20	男甲雙#17	男甲雙#18	男甲雙#19	男甲雙#20	男乙雙#166	男乙雙#167
15:30	男乙雙#168	男乙雙#169	男乙雙#170	男乙雙#171	男乙雙#172	男乙雙#173	男乙雙#174	男乙雙#175	男乙雙#176	男乙雙#177
16:00	男乙雙#178	男乙雙#179	男乙雙#180	男乙雙#181	男乙雙#182	男乙雙#183	男乙雙#184	男乙雙#185	男乙雙#186	男乙雙#187
16:30	男乙雙#188	男乙雙#189	男乙雙#190	男乙雙#191	男乙雙#192					



108年第一次全國羽球排名賽

場地分配表

日期 時間	1月18日(星期五) 共180場									
	第(1)~(10)場地									
08:00	女乙單#129	女乙單#130	女乙單#131	女乙單#132	女乙單#133	女乙單#134	女乙單#135	女乙單#136	女乙單#137	女乙單#138
08:20	女乙單#139	女乙單#140	女乙單#141	女乙單#142	女乙單#143	女乙單#144	女乙單#145	女乙單#146	女乙單#147	女乙單#148
08:40	女乙單#149	女乙單#150	女乙單#151	女乙單#152	女乙單#153	女乙單#154	女乙單#155	女乙單#156	女乙單#157	女乙單#158
09:00	混甲雙#21	混甲雙#22	混甲雙#23	混甲雙#24	女乙單#159	女乙單#160	女乙單#161	女乙單#162	女乙單#163	女乙單#164
09:30	女乙單#165	女乙單#166	女乙單#167	女乙單#168	女乙單#169	女乙單#170	女乙單#171	女乙單#172	女乙單#173	女乙單#174
10:00	女乙單#175	女乙單#176	女乙單#177	女乙單#178	女乙單#179	女乙單#180	女乙單#181	女乙單#182	女乙單#183	女乙單#184
10:30	女乙單#185	女乙單#186	女乙單#187	女乙單#188	女乙單#189	女乙單#190	女乙單#191	女乙單#192	男乙單#449	男乙單#450
11:00	男乙單#451	男乙單#452	男乙單#453	男乙單#454	男乙單#455	男乙單#456	男乙單#457	男乙單#458	男乙單#459	男乙單#460
11:30	男乙單#461	男乙單#462	男乙單#463	男乙單#464	男乙單#465	男乙單#466	男乙單#467	男乙單#468	男乙單#469	男乙單#470
12:00	女甲單#21	女甲單#22	女甲單#23	女甲單#24	男甲單#21	男甲單#22	男甲單#23	男甲單#24	男乙單#471	男乙單#472
12:35	男乙單#473	男乙單#474	男乙單#475	男乙單#476	男乙單#477	男乙單#478	男乙單#479	男乙單#480	女乙雙#65	女乙雙#66
13:10	女乙雙#67	女乙雙#68	女乙雙#69	女乙雙#70	女乙雙#71	女乙雙#72	女乙雙#73	女乙雙#74	女乙雙#75	女乙雙#76
13:45	女乙雙#77	女乙雙#78	女乙雙#79	女乙雙#80	女乙雙#81	女乙雙#82	女乙雙#83	女乙雙#84	女乙雙#85	女乙雙#86
14:20	女乙雙#87	女乙雙#88	女乙雙#89	女乙雙#90	女乙雙#91	女乙雙#92	女乙雙#93	女乙雙#94	女乙雙#95	女乙雙#96
14:55	男乙雙#193	男乙雙#194	男乙雙#195	男乙雙#196	男乙雙#197	男乙雙#198	男乙雙#199	男乙雙#200	男乙雙#201	男乙雙#202
15:30	女甲雙#21	女甲雙#22	女甲雙#23	女甲雙#24	男甲雙#21	男甲雙#22	男甲雙#23	男甲雙#24	男乙雙#203	男乙雙#204
16:05	男乙雙#205	男乙雙#206	男乙雙#207	男乙雙#208	男乙雙#209	男乙雙#210	男乙雙#211	男乙雙#212	男乙雙#213	男乙雙#214
16:40	男乙雙#215	男乙雙#216	男乙雙#217	男乙雙#218	男乙雙#219	男乙雙#220	男乙雙#221	男乙雙#222	男乙雙#223	男乙雙#224



108年第一次全國羽球排名賽

場地分配表

1月20日(星期日) 共63場					
直播場地	時間	第(1)~(4)場地			
<p>冠軍爭奪戰賽事現場直播</p> <p>男甲單,女甲單,男甲雙,女甲雙,混甲雙</p> <p>以上5組第 #29 場次</p> <p>從下午 14:00 開始</p> <p>比賽順序 1/19 賽事完成後再決定</p> <p>男甲單,女甲單,男甲雙,女甲雙,混甲雙</p> <p>以上5組第 #28, #30 場次</p> <p>如有撞場或連場,</p> <p>將視狀況另行調整並公告</p>	09:00	女乙單#241	女乙單#242	女乙單#243	女乙單#244
	09:30	女乙單#245	女乙單#246	女乙單#247	女乙單#248
	10:00		混甲雙#28	混甲雙#30	
	10:30	男乙單#497	男乙單#498	男乙單#499	男乙單#500
	11:00	男乙單#501	男乙單#502	男乙單#503	男乙單#504
	11:30		女甲單#28	女甲單#30	
	12:00	女乙雙#113	女乙雙#114	女乙雙#115	女乙雙#116
	12:30	女乙雙#117	女乙雙#118	女乙雙#119	女乙雙#120
	13:00		男甲單#28	男甲單#30	
	13:30	男乙雙#241	男乙雙#242	男乙雙#243	男乙雙#244
	14:00	男乙雙#245	男乙雙#246	男乙雙#247	男乙雙#248
	14:30		女甲雙#28	女甲雙#30	
	15:00	女乙單#249	女乙單#250	女乙單#251	女乙單#252
	15:30	男乙單#505	男乙單#506	男乙單#507	男乙單#508
	16:00		男甲雙#28	男甲雙#30	
	16:30	女乙雙#121	女乙雙#122	女乙雙#123	女乙雙#124
	17:00	男乙雙#249	男乙雙#250	男乙雙#251	男乙雙#252



108年第一次全國羽球排名賽

場地分配表

61月21日(星期一) 共19場		
時間	第(1)~(2)場地	
08:00	女乙單#253	女乙單#254
08:40	男乙單#509	男乙單#510
09:20	混甲雙#31	
10:00	女乙雙#125	女乙雙#126
10:40	男乙雙#253	男乙雙#254
11:20	女甲單#31	男甲單#31
12:00	女乙單#255	女乙單#256
12:40	男乙單#511	男乙單#512
13:20	女乙雙#127	男乙雙#255
14:00	女甲雙#31	男甲雙#31

男甲單會外賽

		日期	日期	日期	
		1/14	1/14	1/15	
	賴又華	1			
合庫北市大	陳彥準	2		Q#16 09:00	Q 1
光明國中	紀宏明	3	Q#4 15:10		
土銀北市大	羅國訓	4			
合庫國體大	黃品銜	5	Q#5 15:10		
亞柏國體大	戚又仁	6		Q#17 09:00	Q 2
	洪浚中	7	Q#6 15:40		
土銀能仁	廖倬甫	8			
彰化師大	許瑞廷	9		Q#18 09:00	Q 3
中租百齡	楊洋	10	Q#7 15:40		
	朱漢晝	11			
中租北市大	胡筌恩	12	Q#8 15:40		
合庫	薛軒億	13		Q#19 09:00	Q 4
亞柏臺大	陳孝承	14	Q#9 15:40		
敦化國小	黃琨雄	15	Q#1 10:10		



男甲單會外賽

		日期	日期	日期	
		1/14	1/14	1/15	
宜蘭五結國中	黃玉又	16			
			Q#2		
土銀北市大	林祐賢	17	10:10		
				Q#10	
久奈司黑師傅	蘇致豪	18	15:40		
					Q#20
臺科大	黃大維	19		09:00	Q 5
			Q#11		
彰化師大	謝豐澤	20	15:40		
台庫國體大	林家翹	21			
			Q#12		
中租百齡	游盛博	22	15:40		
				Q#21	Q 6
義果茶聖殿	李軒名	23		09:00	
土銀北市大	張恩嘉	24			
			Q#3		
亞柏北市大	劉韋奇	25	10:40		
				Q#13	
合庫萬和國中	鄭富寶	26	15:40		
					Q#22
國訓	李儼育	27		09:00	Q 7
			Q#14		
	楊勝傑	28	15:40		
中租百齡	蘇力揚	29			
			Q#15		
治平	陳俊維	30	15:40		
					Q#23
彰化師大	廖品瑋	31		09:00	Q 8



男甲單會內賽

一、男甲單：共 39 人，54 場，取 八 名

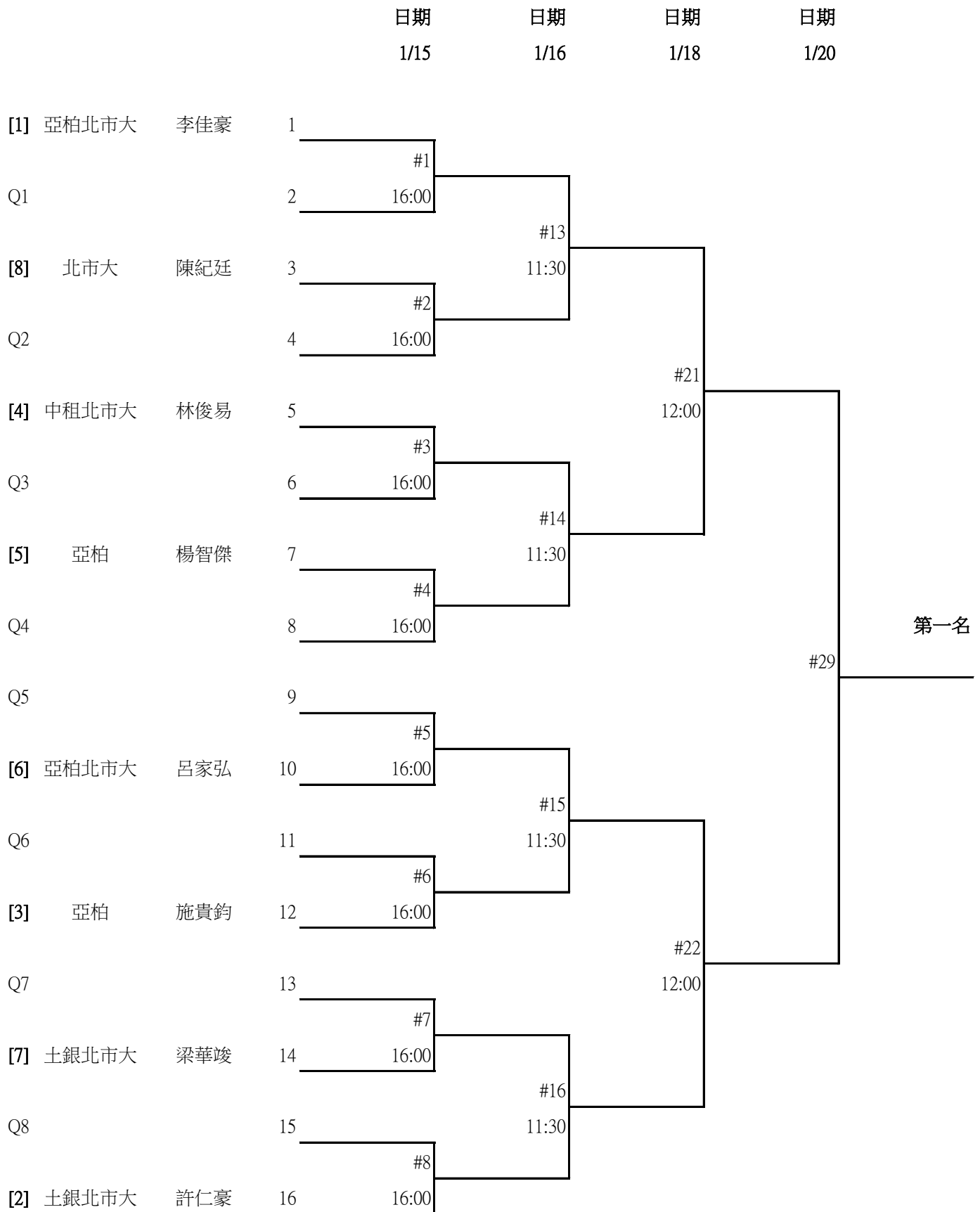



男甲單敗部

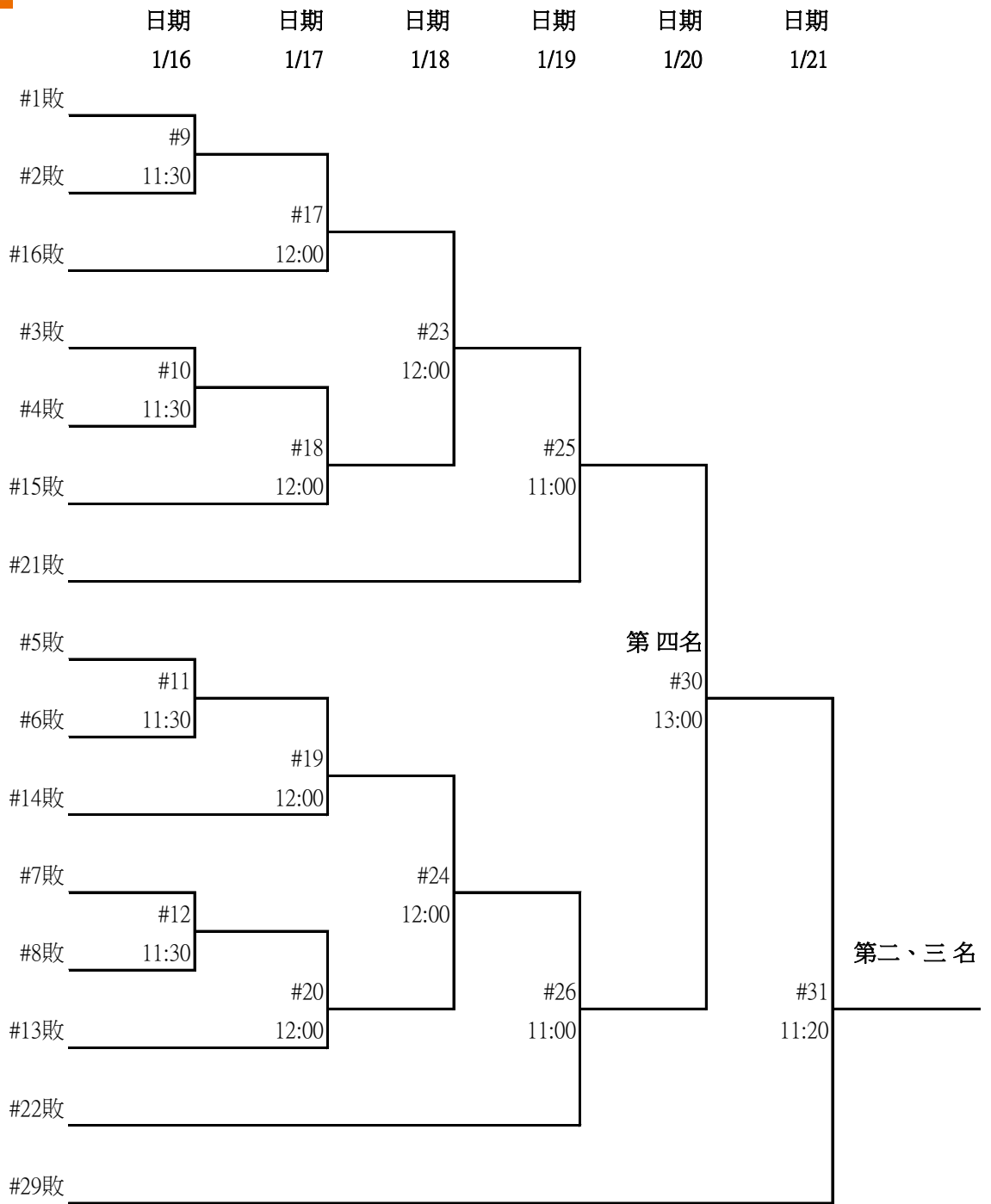

日期
1/20

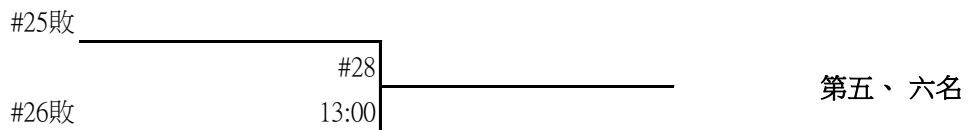

日期
1/19

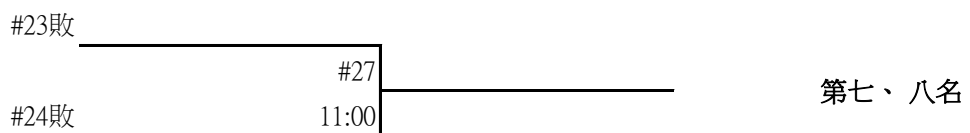



女甲單會外賽

		日期	日期	
		1/14	1/14	
合庫后綜	江品悅	1		
			Q#9	Q 1
亞柏雄中	楊育綺	2	15:10	
			Q#1	
中租大同	黃映瑄	3	10:10	
久奈司黑師傅	周瑜庭	4		
			Q#10	Q 2
台電北市大	余芊慧	5	15:10	
			Q#2	
中租交大	許玟琪	6	10:10	
台電	陳肅諭	7		
			Q#11	Q 3
成功大學	賴怡婷	8	15:10	
			Q#3	
中租大同	黃澗平	9	10:10	
中租大同	謝羽盈	10		
			Q#12	Q 4
合庫北市大	游婕	11	15:10	
			Q#4	
台電體大	邱品蒨	12	10:10	



女甲單會外賽

			日期	日期	
			1/14	1/14	
中教大智	夏禎旒	13			
			Q#5		
台電北市大	陳宥綺	14	10:10		
				Q#13	Q 5
中租北市大	林湘緹	15		15:10	
國體大	鍾玉鳳	16			
			Q#6		
合庫北市大	江穎麗	17	10:10		
				Q#14	Q 6
中租大同	郭晏綺	18		15:10	
合庫松山	楊穎琦	19			
			Q#7		
國北教大	劉曦霞	20	10:10		
				Q#15	Q 7
台電體大	陳俐	21		15:10	
中租大同	謝心瑜	22			
			Q#8		
合庫德明	葉思柔	23	10:10		
				Q#16	Q 8
台電北市大	彭莉庭	24		15:10	



女甲單會內賽

二、女甲單：共 32人，47場，取八名

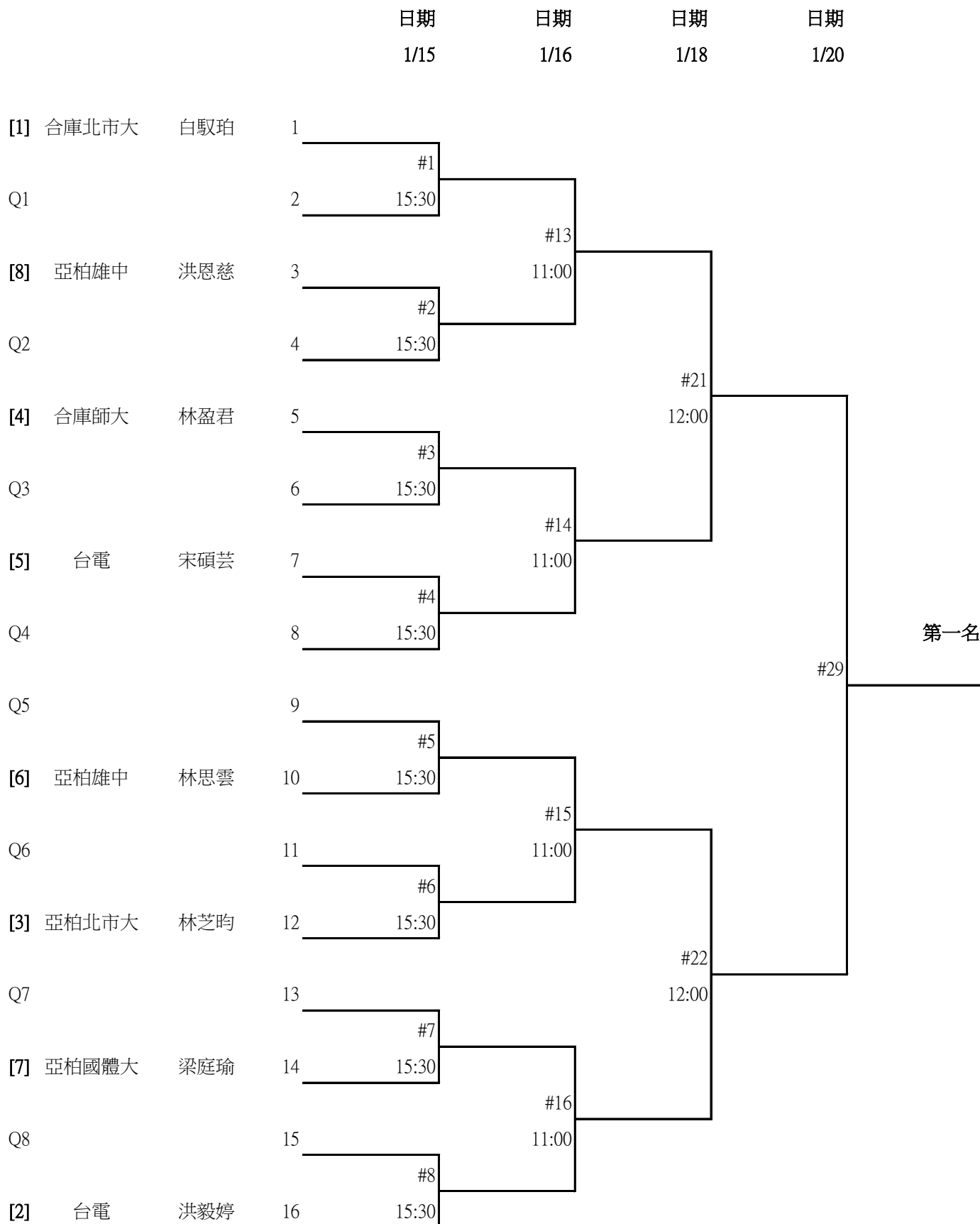

女甲單敗部

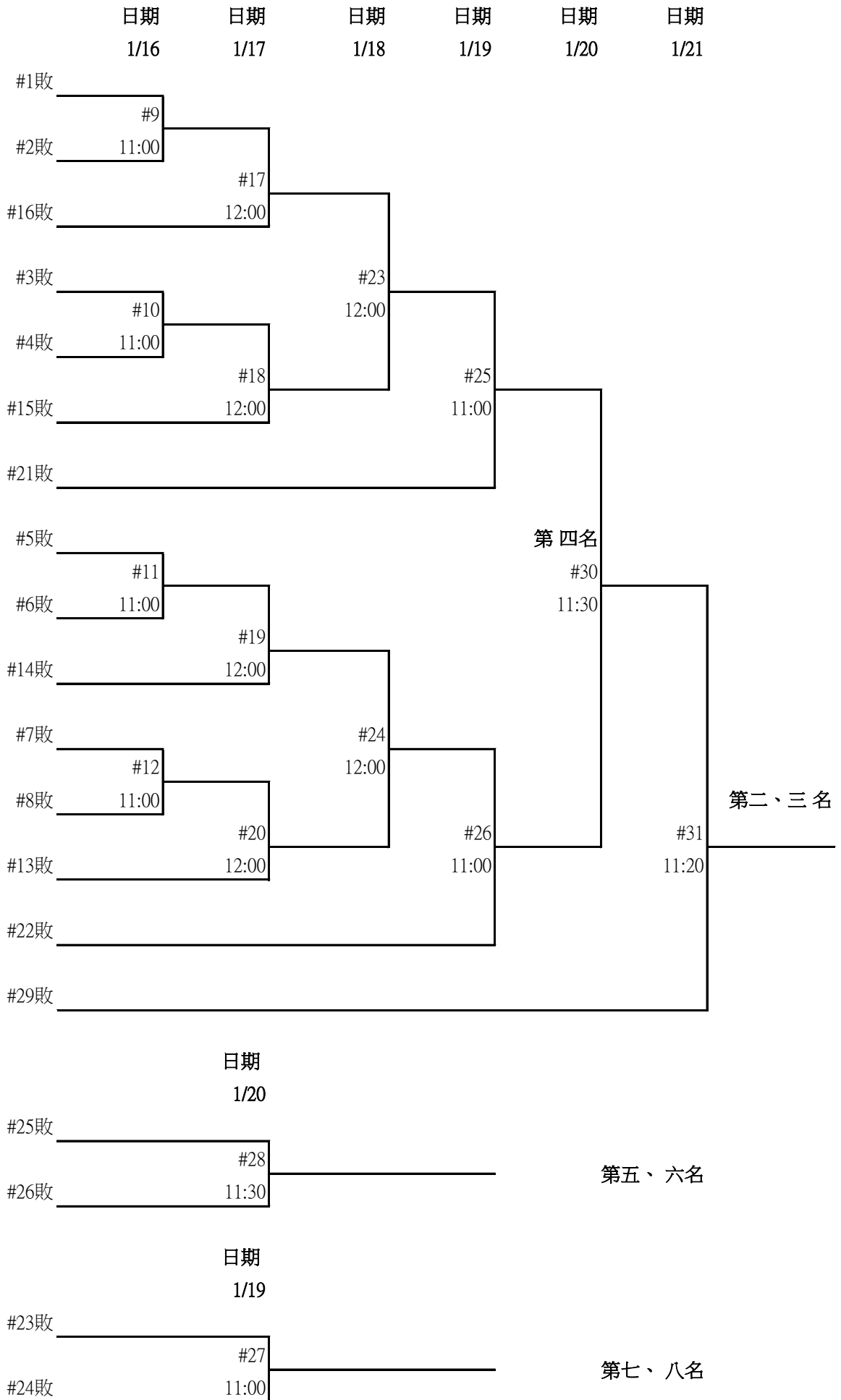



男甲雙會外賽

		日期	日期	
		1/14	1/14	
土銀北市大	羅國訓			
土銀北市大	梁峻評	1		
臺灣體大	田子傑		Q#7	Q 1
合庫	王志豪	2	17:10	
中租北市大	林俊易			
中租北市大	胡筌恩	3		
北市大	江聿偉		Q#8	Q 2
	楊勝傑	4	17:10	
西苑極限土銀	鄭凱文		Q#1	
西苑極限土銀	呂植惟	5	12:10	
亞柏北市大	洪梓瑋			
亞柏	施貴鈞	6		
合庫北市大	楊明哲		Q#9	Q 3
合庫國體大	林家佑	7	17:10	
臺灣師大	田暘		Q#2	
敦化國小	黃琨雄	8	12:10	
中租北市大	盧震			
	劉韋辰	9		
國體大	張灝元		Q#10	Q 4
國體大	王家閔	10	17:10	
彰化師大	許振揚		Q#3	
彰化師大	簡宏儒	11	12:10	



男甲雙會外賽

		日期	日期	
		1/14	1/14	
中租國體大	唐凱威			
中租北市大	蘇力瑋	12		
土銀能仁	梁睿緯		Q#4	
土銀能仁	廖冠皓	13	12:10	
彰化師大	郭柏呈		Q#11	Q 5
彰化師大	許瑞廷	14	17:10	
合庫	李勝木			
北市大	林永晟	15		
義果茶聖殿	商桐楦		Q#5	
新北高中	郭泰億	16	12:10	
塔瑞尼斯	陳建佑		Q#12	Q 6
極限延和	詹浩誠	17	17:10	
合庫高大	楊駿猷			
合庫德明	林聖傑	18		
土銀北市大	梁華竣		Q#6	
土銀能仁	廖倬甫	19	12:10	
義果茶聖殿台師大	徐毓傑		Q#13	Q 7
義果茶聖殿彰師大	溫勝凱	20	17:10	
土銀北市大	吳沅錚			
土銀國體大	林煜傑	21		
彰化師大	林鈺峰		Q#14	Q 8
彰化師大	蔡嘉祐	22	17:10	



男甲雙會內賽

三、男甲雙：共 30 組，45 場，取 八 名

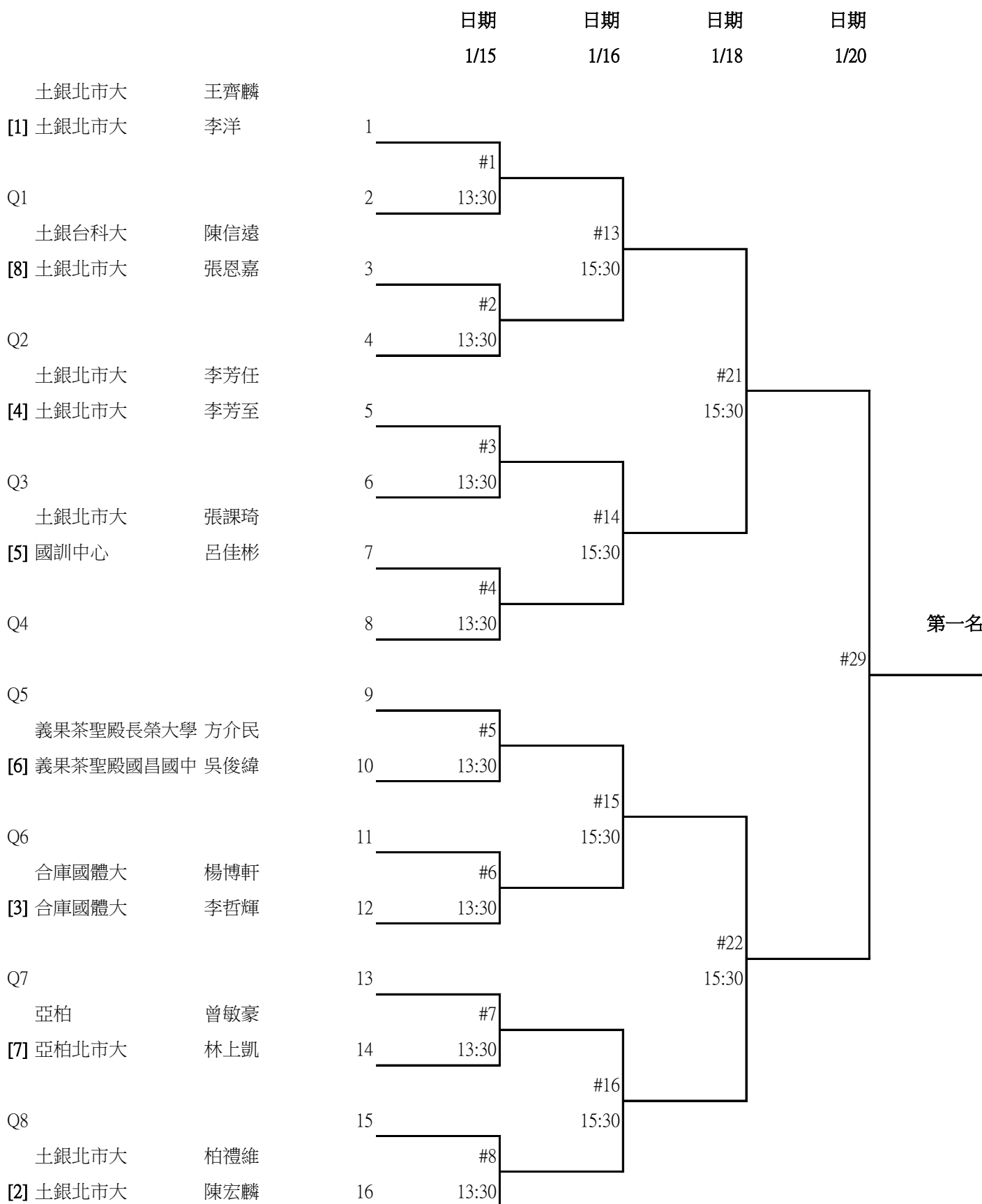



男甲雙敗部

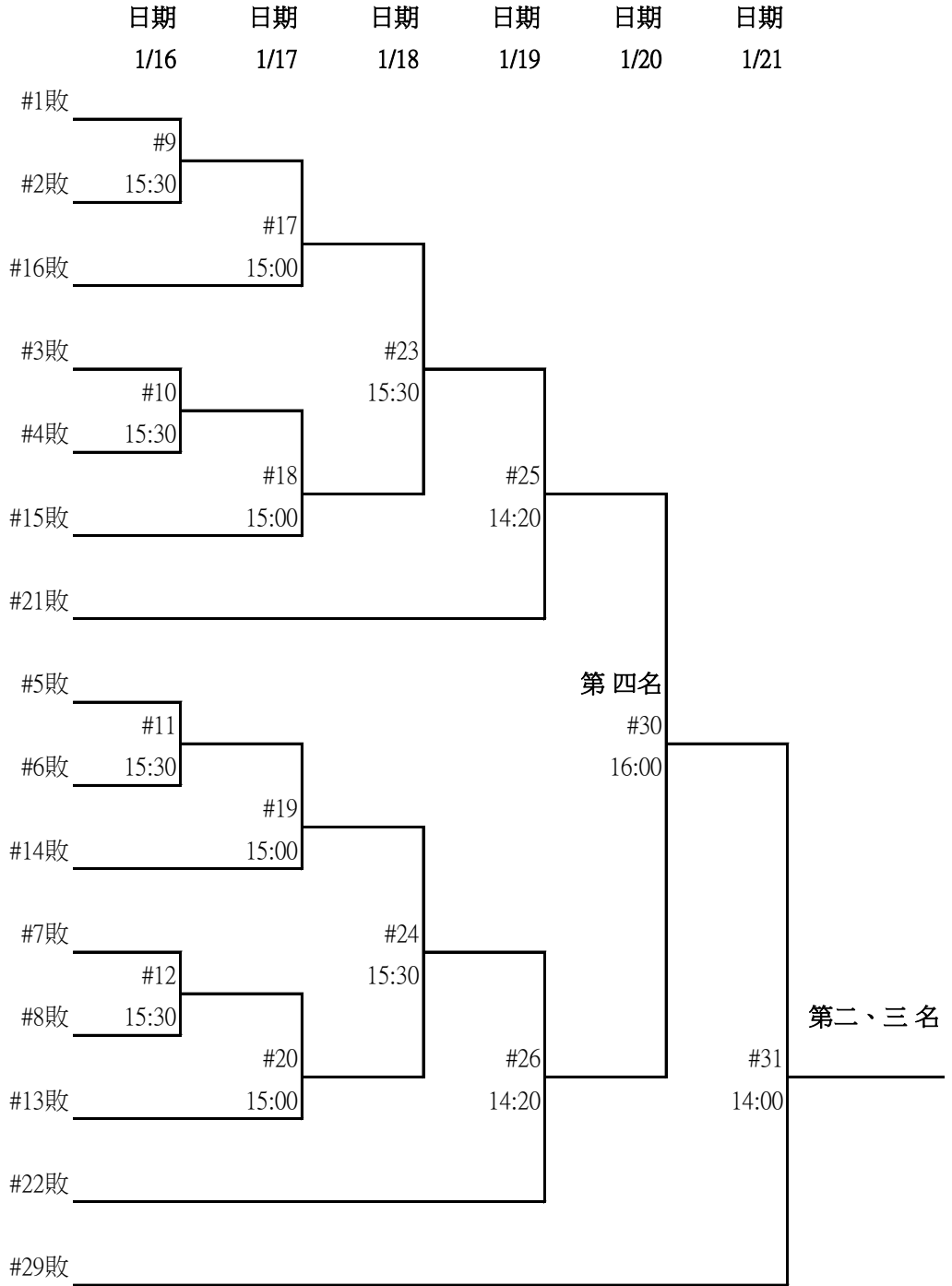

日期

1/20

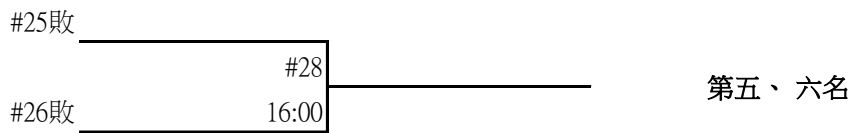

日期

1/19



		日期	日期	
		1/14	1/14	
臺灣體大	蕭玉旻			
	劉秀玉	1		
亞柏北市大	謝沛珊		Q#13	Q 1
亞柏北市大	林筱閔	2	16:40	
中租大同	郭晏綺		Q#1	
中租大同	謝心瑜	3	11:40	
合庫新豐	楊宜薰			
合庫新豐	俄羅斯勒柏達古拉外	4		
土銀北市大	張莘恬		Q#14	Q 2
台師大	梁家激	5	16:40	
台電體大	戴瑋玲		Q#2	
台電體大	邱品蓓	6	11:40	
合庫國體大	吳俞辰			
合庫國體大	羅錦雯	7		
	洪思婕		Q#15	Q 3
	林純妤	8	16:40	
亞柏雄中	林思雲		Q#3	
亞柏雄中	楊育綺	9	11:40	
台電	吳芳茜			
台電北市大	彭莉庭	10		
合庫后綜	江品悅		Q#16	Q 4
合庫后綜	邱可柔	11	16:40	
臺灣師大	何欣諭		Q#4	
臺北商大	陳珮佑	12	11:40	
臺灣師大	陳苑婷			
臺灣師大	王妍又	13		
亞柏北市大	莊紫紘		Q#17	Q 5
亞柏北市大	鄭育沛	14	16:40	
彰化師大	蔡欣佑		Q#5	
台灣師大	潘姿瑾	15	11:40	



女甲雙會外賽

		日期	日期	
中租北市大	林湘緹	1/14	1/14	
中租大同	黃濤平	16		
YONEX	劉筱柔	Q#6		
YONEX	邱翌如	17	11:40	
台電體大	陳俐		Q#18	Q 6
台電北市大	陳宥綺	18	16:40	
亞柏北市大	程郁捷	Q#7		
亞柏北市大	鍾侃妤	19	11:40	
	李怡靜			
	林家戎	20		
海鴻高大	張雯媛	Q#8		
	林郁庭	21	11:40	
合庫國體大	汪郁喬		Q#19	Q 7
合庫國體大	劉巧芸	22	16:40	
桃市觀高	游旻儒			
宜昌國中	李瑋慈	23		
彰化師大	林瑋潔	Q#9		
	吳毓倫	24	11:40	
亞柏北市大	張彥葶		Q#20	Q 8
亞柏彰師大	溫皓昀	25	16:40	
亞柏	葉靜雅			
亞柏城市大學	曾郁棋	26		
台電	洪毅婷	Q#10		
台電	姜凱心	27	11:40	
土銀北市大	程琪雅		Q#21	Q 9
土銀北市大	李芷蓁	28	16:40	
中教大智	夏禎旋			
大智	陳萱容	29		
臺灣體大	葉芝妤	Q#11		
臺灣體大	黃依恩	30	12:10	
亞柏國體大	梁庭瑜		Q#22	Q 10
亞柏雄中	洪恩慈	31	16:40	
彰化師大	江亞庭			
台灣大學	趙品淇	32		
國體大	鍾玉鳳	Q#12		
北市大	張育瑄	33	12:10	
台電	洪詩涵		Q#23	Q 11
台電北市大	余芊慧	34	17:10	



女甲雙會內賽

四、女甲雙：共 39 組，54 場，取 八 名

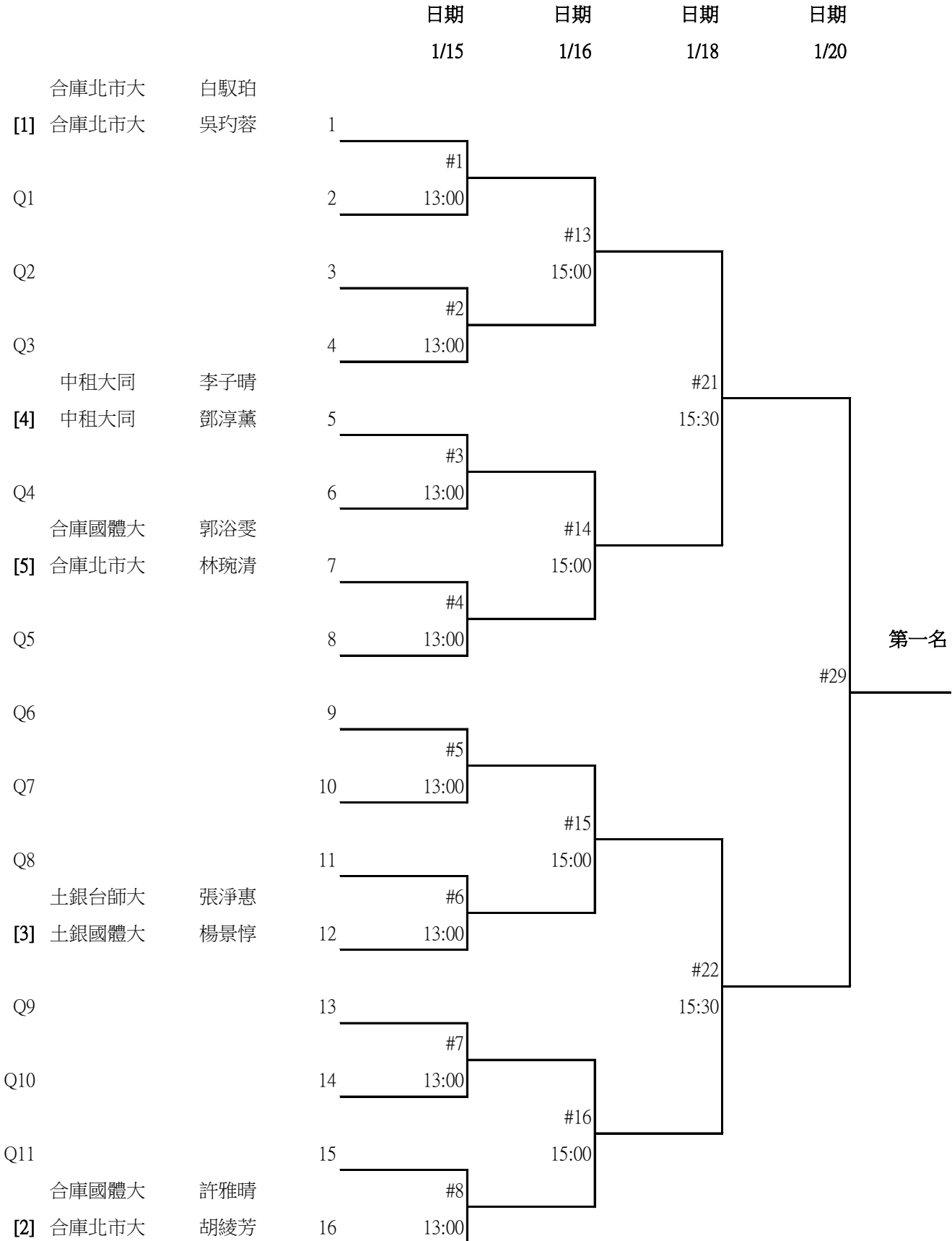



女甲雙敗部

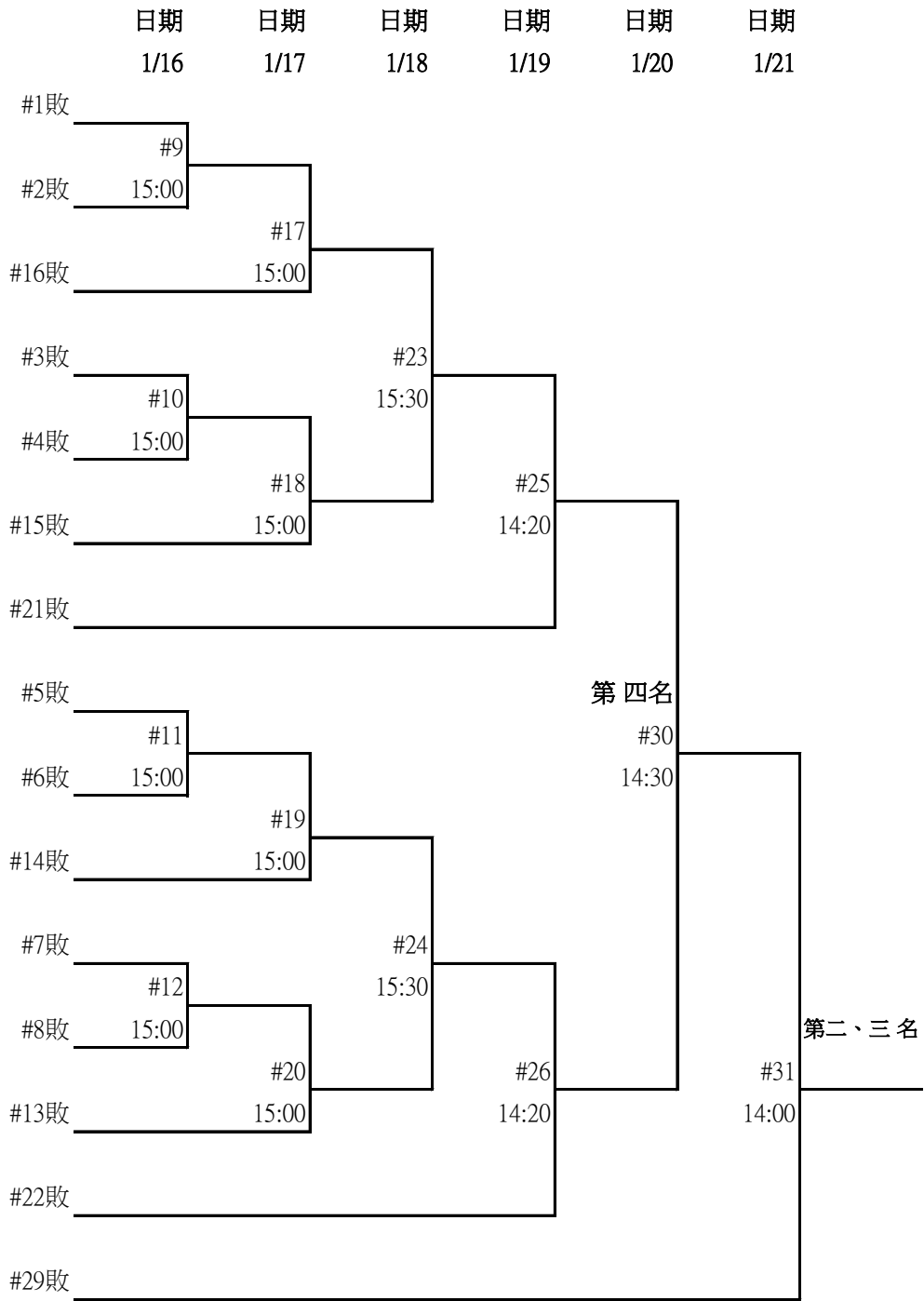

日期
1/20

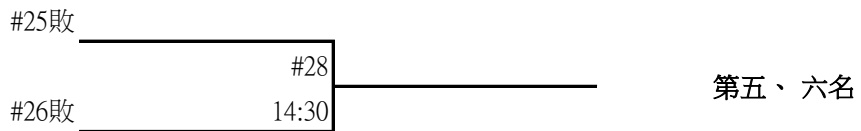

日期
1/19

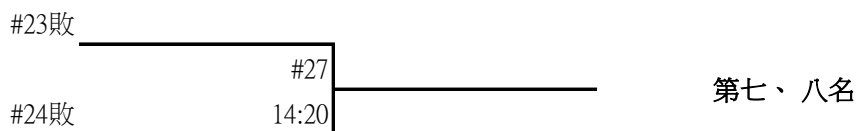



混甲雙會外賽

日期 日期
1/14 1/14

日期	日期
1/14	1/14
佳里國中 合庫新豐	林家豪 娥斯勒柏·達古拉外
亞柏北市大	呂家弘
亞柏北市大	鍾侃妤
合庫國體大	林家佑
合庫國體大	許雅晴
長榮大學	方介民
北市大	張育瑄
亞柏北市大	劉韋奇
亞柏	葉瀟雅
臺灣體大	葉芝妤
義果茶聖殿彰師大	溫勝凱
臺灣體大	蕭玉旻
傳羽	盧永捷
土銀北市大	林郁庭
台師大	洪錦義
光明國中	張恩嘉
宜昌國中	梁家澂
土銀台科大	蔡政翎
北市中山	李瑋慈
中租北市大	陳信遠
中租大同	劉筱柔
義果茶聖殿	蘇力瑋
亞柏北市大	謝心瑜
合庫國體大	李軒名
合庫國體大	張彥葦
中租國體大	李哲輝
中租交大	劉巧芸
塔瑞尼斯	唐凱威
成功大學	許玟琪
合庫國體大	陳建佑
瑞坪國中	賴怡婷
臺灣體大	吳俞辰
彰化師大	鄧世華
敦化國小	田子傑
敦化國小	林瑋潔
久奈司黑師傅	劉湘潔
久奈司黑師傅	黃琨雄
	蘇致豪
	周瑜庭

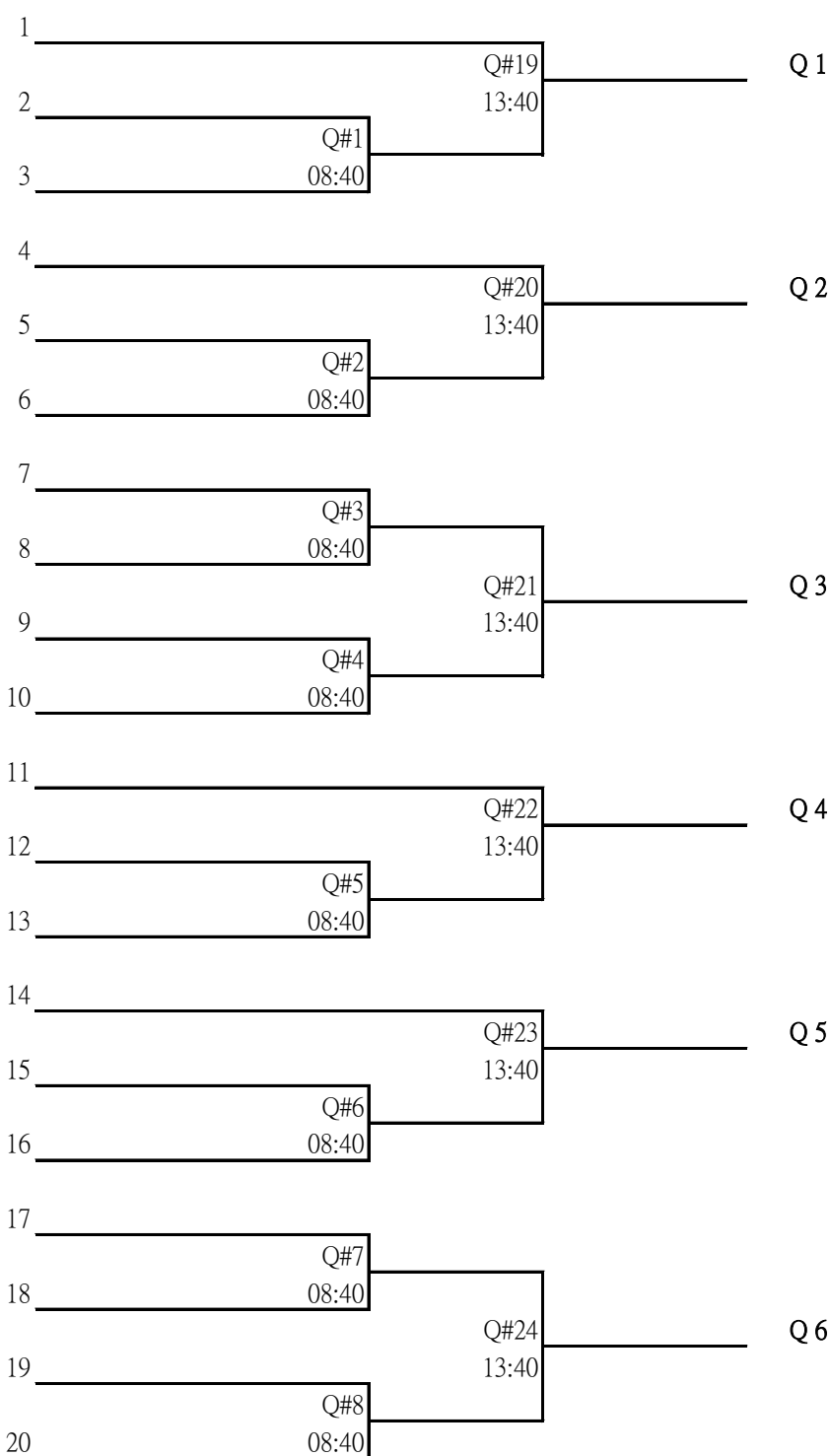



混甲雙會外賽

日期 日期
1/14 1/14

日期	日期			
1/14	1/14			
合庫國體大	楊博軒			
合庫北市大	胡綾芳	21		
國體大	張滄元		Q#9	
台電國體大	戴暉玲	22	08:40	
合庫高大	楊駿猷			Q#25
合庫國體大	汪郁喬	23		13:40
亞柏北市大	洪梓瑋		Q#10	
亞柏彰師大	溫皓昀	24	08:40	
中租百齡	游盛博			
中租大同	李子晴	25		
土銀國體大	林煜傑		Q#11	
台電	宋碩芸	26	09:10	
彰化師大	許瑞廷			Q#26
	林純妤	27		13:40
臺灣師大	陳苑婷		Q#12	
極限延和	詹浩誠	28	09:10	
北市大	林永晟			
合庫北市大	林琬清	29		
中租北市大	盧震		Q#13	
中租大同	郭晏綺	30	09:10	
亞柏北市大	李佳豪			Q#27
亞柏北市大	程郁捷	31		13:40
西苑極限土銀	鄭凱文			
亞柏北市大	鄭育沛	32		
國訓中心	呂佳彬		Q#14	
土銀國體大	楊景惇	33	09:10	
北市大	江聿偉			Q#28
臺北商大	陳嫻佑	34		13:40
	劉韋辰			
中租大同	鄧淳薰	35		
彰化師大	蔡嘉祐		Q#15	
彰化師大	江亞庭	36	09:10	
亞柏北市大	林上凱			Q#29
亞柏城市大學	曾郁棋	37		14:10
土銀北市大	李芳任		Q#16	
土銀北市大	張莘恬	38	09:10	
臺灣師大	田暘			
國北教大	劉曦霞	39		
彰化師大	簡宏儒		Q#17	
	吳毓倫	40	09:10	
合庫北市大	楊明哲			Q#30
合庫北市大	吳玟蓉	41		14:10
亞柏臺大	陳孝承			
亞柏北市大	林芝昀	42		
彰化師大	林鈺峰		Q#18	
彰化師大	蔡欣佑	43	09:10	
土銀北市大	李芳至			Q#31
土銀北市大	李芷蓁	44		14:10

Q 7

Q 8

Q 9

Q 10

Q 11

Q 12

Q 13



混甲雙會內賽

五、混甲雙：共 47 組，62 場，取 八 名

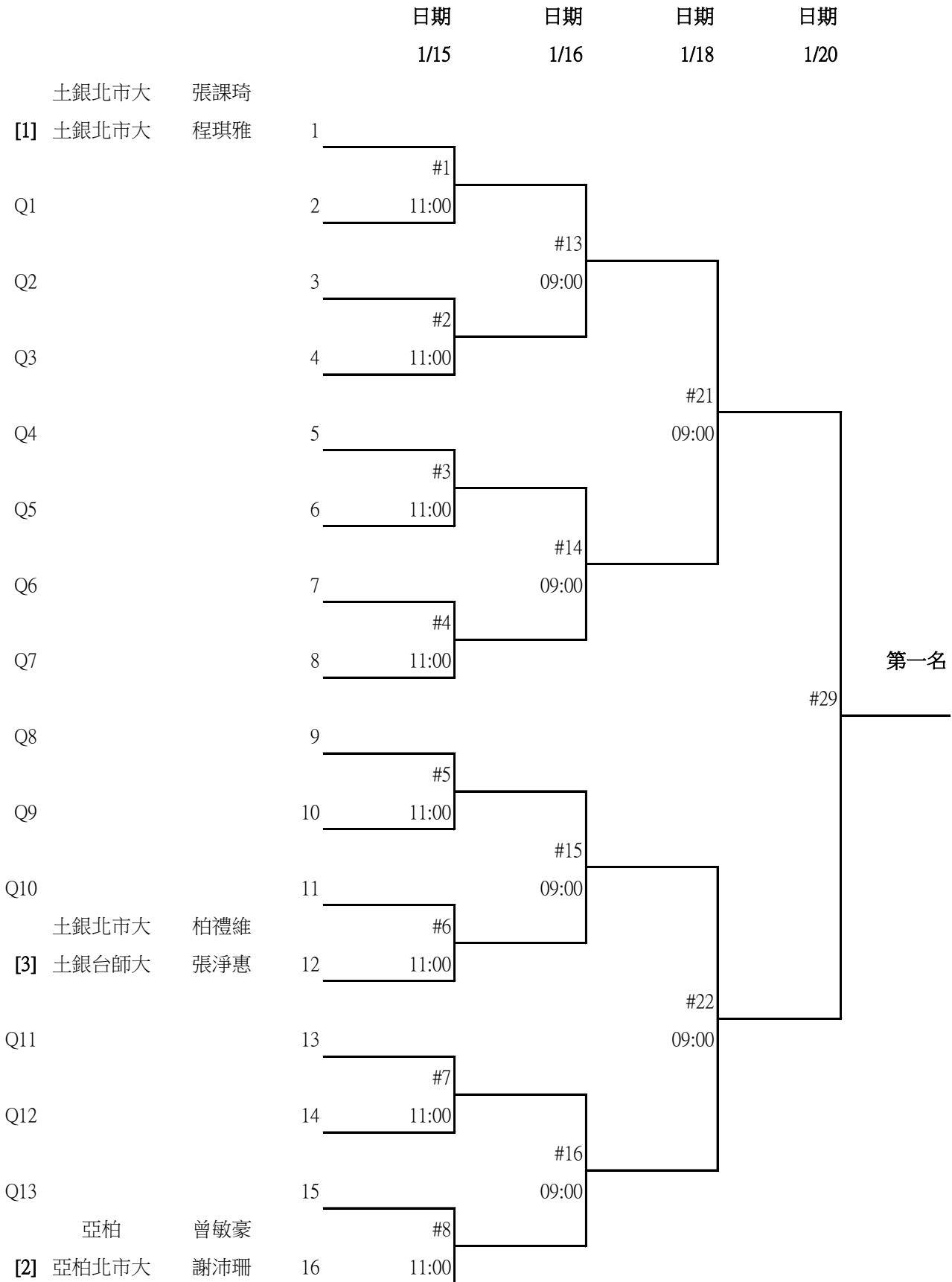



混甲雙敗部

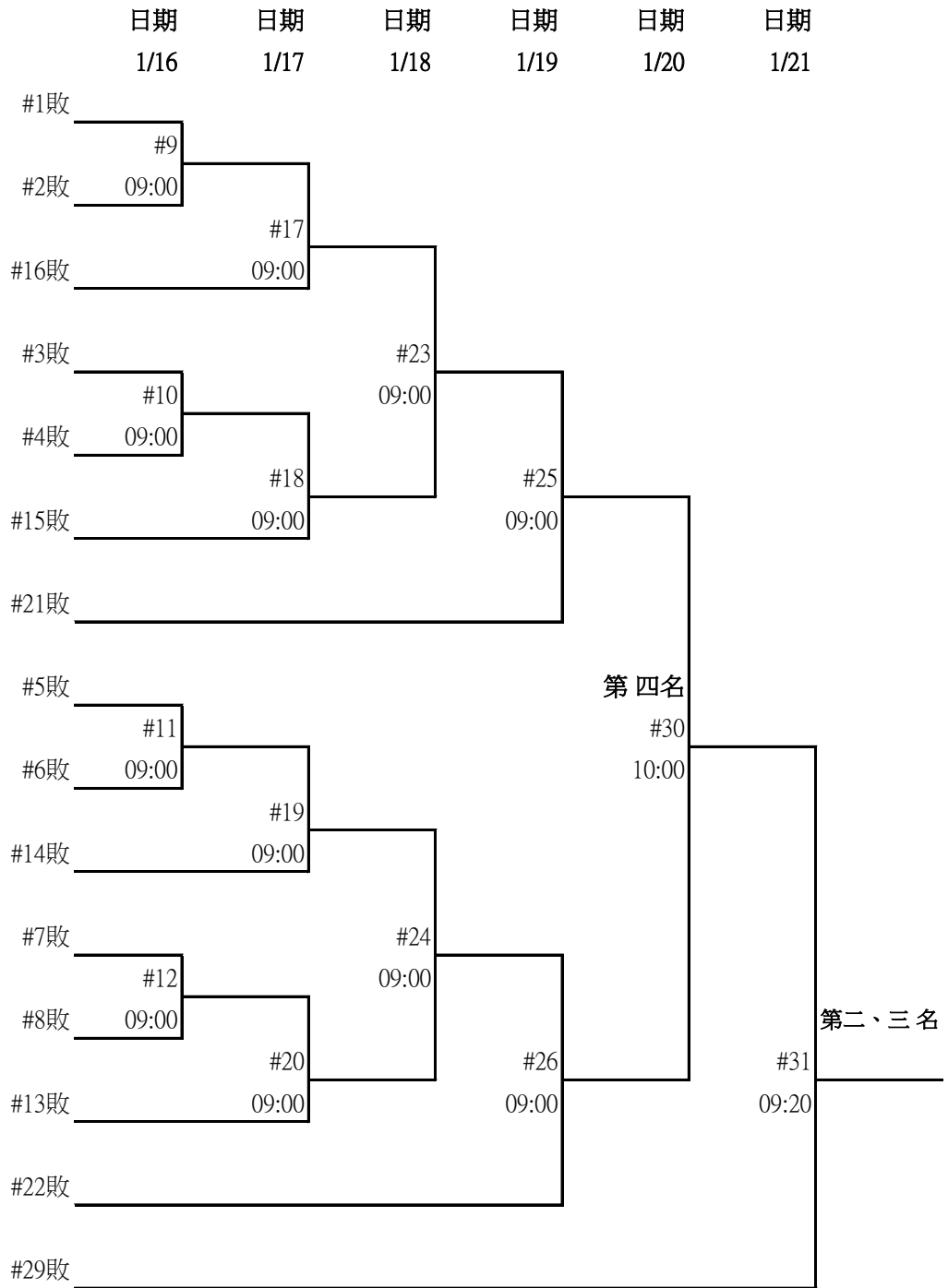

日期
1/20

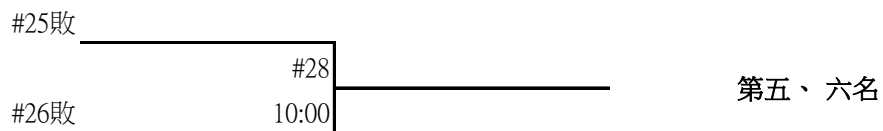

日期
1/19

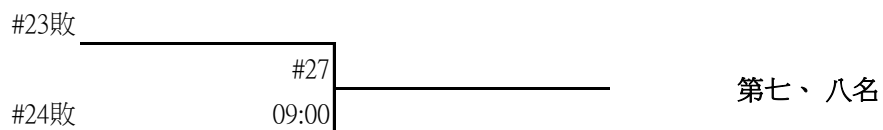



六、男乙單：共416人，416場，取四名

男乙單16之1	日期	日期	日期 1/17	日期 1/18	日期 1/19
1 交通大學 孫晨濱[1]					
2 Bye1	#1				
3 中租百齡 高弘恩		1/15 10:30	#257		
4 枋寮高中 江晁賢	#2	1/14 08:00			
5 曉霧 李行龍				#385 08:20	
6 治平高中 鄭家恩	#3	1/14 08:00			
7 正義羽球 周聖儒		1/15 10:30	#258		
8 淡水國中 李安倫	#4	1/14 08:00			
9 勇源基中 溫宸謹					#449 10:30
10 Bye64	#5				
11 中租西湖 陳政佑		1/15 11:00	#259		
12 土銀能仁 曾聖安	#6	1/14 08:00			
13 文化大學 邱信凱				#386 08:20	
14 Bye65	#7				
15 桃市觀高 鍾欣諺		1/15 11:00	#260		
16 北市中山 梁子睿	#8	1/14 08:00			
17 昆山勁草 蔡政偉					#481 09:40
18 Bye32	#9				
19 勢必得 張城豪		1/15 11:30	#261		
20 台南大學 魏坤賢	#10	1/14 08:00			
21 亞柏雄中 廖柏翔				#387 08:20	
22 北市大 朱翊齊	#11	1/14 08:00			
23 松山高中 廖智陽		1/15 11:30	#262		
24 合庫新豐 林宗億	#12	1/14 08:00			
25 合庫新莊 田哲華					#450 10:30
26 Bye33	#13				
27 合庫東泰高中 李杰芮		1/15 11:30	#263		
28 彰化師大 廖育震	#14	1/14 08:00			
29 海鴻高大 趙帷翔				#388 08:20	
30 Bye96	#15				
31 市立大同 蘇家進		1/15 11:30	#264		
32 瑞芳高工 陳楷文	#16	1/14 08:00			

還有決賽



六、男乙單：共416人，416場，取四名

男乙單16之2		日期	日期	日期	日期	日期
				1/17	1/18	1/19
33	NJU 游世秋	#17				
34	Bye16					
35	中信羽球館 成立閔	#18	1/15 11:30	#265		
36	國立崇實高工 張兆鉉	1/14 08:20				
37	合庫新豐 沈育緯	#19			#389 08:40	
38	田中高中 朱益緯	1/14 08:20				
39	亞柏日香竹山 葉哲呈	#20	1/15 11:30	#266		
40	梧棲國中 王閔立	1/14 08:20				
41	海星高中 徐永恩	#21				#451 11:00
42	Bye49					
43	極限新北高工 高藝洋	#22	1/15 11:30	#267		
44	土銀能仁 陳子豪	1/14 08:20				
45	亞柏成淵 劉子瑜	#23			#390 08:40	
46	Bye80					
47	西螺國中 李長龍	#24	1/15 11:30	#268		
48	龍華科技大學 陳韋銘	1/14 08:20				
49	土銀能仁 韓昆霖	#25				#482 09:40
50	Bye17					
51	嘉義高工 簡富紘	#26	1/15 11:30	#269		
52	亞柏雄中 謝承運	1/14 08:20				
53	臺灣體大 葉昱廷	#27			#391 08:40	
54	邱宏彬	1/14 08:20				
55	安溪國中 張期平	#28	1/15 11:30	#270		
56	枋寮高中 鄧凱文	1/14 08:20				
57	僑光科技大學 陳彥維	#29				#452 11:00
58	Bye48					
59	黃柏淇	#30	1/15 12:00	#271		
60	勇源基中 林聖祐	1/14 08:20				
61	后綜高中 呂彥勳	#31			#392 08:40	
62	Bye81					
63	國體大 吳丞恩	#32	1/15 12:00	#272		
64	西苑極限 韋政辰	1/14 08:20				

還有決賽



六、男乙單：共416人，416場，取四名

男乙單16之3		日期	日期	日期	日期	日期
				1/17	1/18	1/19
65	國體大 李韋頡[5/8]					
66	Bye8	#33				
67	亞柏成淵 洪嘉均		#273	1/15 12:00		
68	合庫新莊 黃邦毓	#34				
69	北市大 陳世桓				#393	
70	台南大學 蘇鈺驊	#35			08:40	
71	土銀能仁 林建志		#274	1/15 12:00		
72	南寧高中 梁倡銘	#36				
73	馬賽國小 林人豪					#453
74	Bye57	#37				11:00
75	亞柏雄中 羅景謙		#275	1/15 12:00		
76	台北大學 王立文	#38				
77	滾水慈惠醫專 呂陳楨				#394	
78	Bye72	#39			08:40	
79	延和國中 王顥銘		#276	1/15 12:00		
80	枋寮高中 陳嘉信	#40				
81	僑泰高中 邱謹信					#483
82	Bye25	#41				09:40
83	亞柏日香竹山 陳聖韋		#277	1/15 12:00		
84	勇源基中 楊承霖	#42				
85	張景鈞				#395	
86	一線入魂 蔡易龍	#43			08:40	
87	西苑極限 鄭睿誠		#278	1/15 12:00		
88	波力嘉大 楊子曠	#44				
89	中租百齡 張晉嘉					#454
90	Bye40	#45				11:00
91	瑞芳高工 林明俊		#279	1/15 12:00		
92	后綜高中 王尚仁	#46				
93	治平高中 廖彥翔				#396	
94	Bye89	#47			08:40	
95	臺灣師大 吳國和		#280	1/15 12:00		
96	郭奕輝	#48				

還有決賽



六、男乙單：共416人，416場，取四名

男乙單16之4		日期	日期	日期	日期	日期
				1/17	1/18	1/19
97	台南大學 吳宗承[9/16]					
98	Bye9	#49				
99	宋治億		#281	1/15 12:30		
100	勇源基中 陳伍	#50				
101	崇文國中 潘崇昊				#397	
102	土銀能仁 盧煒璿	#51	1/14 09:40		08:40	
103	桃市觀高 王志朋		#282	1/15 12:30		
104	新北青山 詹士暉	#52				
105	淡水國中 劉享坤					#455
106	Bye56	#53				11:00
107	斗南高中 高庭誼		#283	1/15 12:30		
108	彰化師大 熊紹邦	#54				
109	嘉義高工 黃致豪				#398	
110	Bye73	#55			08:40	
111	枋寮高中 洪靖童		#284	1/15 12:30		
112	輔仁大學 王豐鈞	#56				
113	合庫新豐 莊森筆					#484
114	Bye24	#57				09:40
115	亞柏雄中 陳培元		#285	1/15 12:30		
116	竹東高中 陳璽安	#58				
117	高雄師大 陳羿仲				#399	
118	治平高中 葉尚為	#59	1/14 10:40		09:00	
119	土銀能仁 簡明彥		#286	1/15 12:30		
120	臺灣體大 許俊瑜	#60				
121	戴廷翰					#456
122	Bye41	#61				11:00
123	臺科大 李岳融		#287	1/15 12:30		
124	合庫新莊 陳碩冠	#62				
125	亞柏成淵 陳冠華				#400	
126	Bye88	#63			09:00	
127	國體大 萬豐誠		#288	1/15 12:30		
128	海鴻高大 謝易儒	#64				

還有決賽



六、男乙單：共416人，416場，取四名

男乙單16之5		日期	日期	日期	日期	日期
				1/17	1/18	1/19
129	彰化師大 王新景[3/4]					
130	Bye4	#65				
131	斗南高中 林科佑		#289	1/15 12:30		
132	皇天二聖 唐國育	1/14 10:40	#66			
133	土銀能仁 陳俊達				#401	09:00
134	梧棲國中 王國良	1/14 11:10	#67			
135	興達竹崎高中 任奕超		#290	1/15 12:30		
136	極限新北高工 許堃海	1/14 11:10	#68			
137	亞柏日香竹山 陳宥帆				#457	11:00
138	Bye61	#69				
139	勇源基中 張慶文		#291	1/15 13:00		
140	僑光科技大學 林順健	1/14 11:10	#70			
141	合庫新豐 龔郁軒				#402	09:00
142	Bye68	#71				
143	合庫新莊 唐濬坤		#292	1/15 13:00		
144	國體大 鄭世鴻	1/14 11:10	#72			
145	亞柏雄中 張晉愷				#485	09:40
146	Bye29	#73				
147	臺灣體大 曹宏裕		#293	1/15 13:30		
148	安溪國中 陳子竣	1/14 11:10	#74			
149	嘉義高工 陳又綸				#403	09:00
150	枋寮高中 熊維斌	1/14 11:10	#75			
151	糖朝 陳珣		#294	1/15 13:30		
152	台南大學 李展豪	1/14 11:10	#76			
153	北市大 賴立諭				#458	11:00
154	Bye36	#77				
155	西苑極限 曾嘉弘		#295	1/15 14:00		
156	文山國中 張唯恩	1/14 11:10	#78			
157	清華大學 劉子毅				#404	09:00
158	Bye93	#79				
159	臺灣師大 朱柏印		#296	1/15 14:00		
160	后綜高中 江新憲	1/14 11:10	#80			

還有決賽



六、男乙單：共416人，416場，取四名

男乙單16之6		日期	日期	日期	日期	日期
				1/17	1/18	1/19
161	西螺國中 陳羿宏	#81				
162	Bye13					
163	治平高中 林奕銘	#82	1/15 14:00			
164	文化大學 陳漢庭	1/14 11:10				
165	中租百齡 胡佑齊	#83			#405 09:30	
166	勇源基中 沈憲誼	1/14 12:10				
167	南寧高中 張哲偉	#84	1/15 14:00			
168	亞柏雄中 李沃叡	1/14 12:10				
169	宜昌國中 余睿廉	#85				#459 11:00
170	Bye52					
171	亞柏成淵 陳品文	#86	1/15 14:00			
172	合庫新豐 余逸恆	1/14 12:40				
173	瑞芳高工 曾治鈞	#87			#406 09:30	
174	Bye77					
175	土銀能仁 謝承祐	#88	1/15 14:00			
176	合庫新莊 張晉璋	1/14 12:40				
177	長榮大學 姚厚任	#89				#486 10:20
178	Bye20					
179	松山高中 廖柏凱	#90	1/15 14:00			
180	勇源基中 劉佳蔚	1/14 12:40				
181	國體大 趙宥愷	#91			#407 09:30	
182	亞柏日香竹山 徐忠茗	1/14 12:40				
183	台南大學 吳佳錫	#92	1/15 14:00			
184	亞柏雄中 鍾人敬	1/14 12:40				
185	國立崇實高工 林暄諒	#93				#460 11:00
186	Bye45					
187	枋寮高中 邱宥綦	#94	1/15 14:00			
188	淡水國中 傅予辰	1/14 12:40				
189	桃市觀高 曾冠旋	#95			#408 09:30	
190	Bye84					
191	賴彥霖	#96	1/15 14:00			
192	海鴻高大 江秉樺	1/14 12:40				

還有決賽



六、男乙單：共416人，416場，取四名

男乙單16之7	日期	日期	日期	日期	日期
			1/17	1/18	1/19
193 治平高中 劉宥鵬[5/8]	#97				
194 Bye5					
195 滾水慈惠醫專 劉賢麒	#98	1/15 14:30	#305		
196 國立崇實高工 蕭博亘	1/14 12:40				
197 合庫新莊 李秉諭	#99			#409 09:30	
198 國體大 謝成東	1/14 12:40				
199 嘉義高工 高秉言	#100	1/15 14:30	#306		
200 土銀能仁 紀丞祐	1/14 12:40				
201 台南大學 王威翔	#101				#461 11:30
202 Bye60					
203 海鴻高大 張行銓	#102	1/15 14:30	#307		
204 勇源基中 林哲寬	1/14 13:10				
205 波力嘉大 莊正得	#103			#410 09:30	
206 Bye69					
207 葉士豪	#104	1/15 14:30	#308		
208 仁武高中 薛嘉騏	1/14 13:10				
209 亞柏成淵 詹智崴	#105				#487 10:20
210 Bye28					
211 東華大學 翁梓恆	#106	1/15 14:30	#309		
212 土銀能仁 張紡琦	1/14 13:10				
213 斗南高中 胡玟翰	#107			#411 09:30	
214 延和國中 張詠程	1/14 13:10				
215 亞柏日香竹山 許譽瀚	#108	1/15 14:30	#310		
216 中租百齡 許喆宇	1/14 13:10				
217 枋寮高中 蔡理亮	#109				#462 11:30
218 Bye37					
219 后綜高中 周政毅	#110	1/15 14:30	#311		
220 北科附工 游智名	1/14 13:10				
221 西苑極限 羅哲誼	#111			#412 09:30	
222 Bye92					
223 亞柏雄中 王柏森	#112	1/15 14:30	#312		
224 義果茶聖殿中教大 陳建廷	1/14 13:10				

還有決賽



六、男乙單：共416人，416場，取四名

男乙單16之8	日期	日期	日期 1/17	日期 1/18	日期 1/19
225 國體大 潘人愷[9/16]	#113				
226	Bye12				
227 淡水國中 李岷澤	#114	#313 1/15 14:30			
228 亞柏雄中 王柏崴	1/14 13:10				
229 新北青山 林恆毅	#115		#413 09:30		
230 合庫新莊 陳威佑	1/14 13:10				
231 中租西湖 馬承毅	#116	#314 1/15 14:30			
232 磐石中學 邱苙宸	1/14 13:10				
233 合庫東泰高中 劉景泰	#117			#463 11:30	
234	Bye53				
235 合庫竹東國中 陳良荃	#118	#315 1/15 15:00			
236 土銀光明 劉育鑫	1/14 14:10				
237 土銀能仁 林韋程	#119		#414 09:30		
238	Bye76				
239 SDK南區羽球 黃品皓	#120	#316 1/15 15:00			
240 西螺國中 蔡冠佑	1/14 14:10				
241 普羅東華大學 黃家恩	#121			#488 10:20	還有決賽
242	Bye21				
243 臺灣體大 林駿傑	#122	#317 1/15 15:00			
244 枋寮高中 林冠宇	1/14 14:10				
245 新北高中 李訓諭	#123		#415 10:00		
246 安溪國中 黃翊綱	1/14 14:10				
247 合庫新豐 田駿揚	#124	#318 1/15 15:00			
248 中租百齡 蒲貴煜	1/14 14:10				
249 松山高中 黃郁豈	#125			#464 11:30	
250	Bye44				
251 北市中山 楊皓崴	#126	#319 1/15 15:00			
252 瑞芳高工 戚詠翔	1/14 14:10				
253 南區羽球 鄭宇中	#127		#416 10:00		
254	Bye85				
255 勇源基中 王琚舜	#128	#320 1/15 15:00			
256 亞柏成淵 方品介	1/14 14:10				



六、男乙單：共416人，416場，取四名

男乙單16之9		日期	日期	日期	日期	日期
				1/17	1/18	1/19
257	勇源基中	王心緯				
258	瑞芳高工	周書丞	#129 1/14 14:40			
259		Bye86		#321 1/15 15:00		
260	中正大學	洪翊晟	#130			
261	亞柏雄中	黃冠銘			#417 10:00	
262	國體大	林琪鈞	#131 1/14 14:40			
263		Bye43		#322 1/15 15:00		
264	臺灣體大	徐錫品	#132			
265	合庫新莊	馬子翔				#465 11:30
266	斗南高中	李晟諦	#133 1/14 14:40			
267		徐銘浩		#323 1/15 15:00		
268	土銀能仁	朱峻德	#134 1/14 14:40			
269	中租百齡	林冠廷			#418 10:00	
270	治平高中	楊竣賢	#135 1/14 14:40			
271		Bye22		#324 1/15 15:00		
272	亞柏日香竹山	劉庭睿	#136			
273	土銀能仁	林明儒				#489 10:20
274	勇源基中	李翊丞	#137 1/14 14:40			
275		Bye75		#325 1/15 15:30		
276	東華大學	李承翰	#138			
277	松山高中	林莞平			#419 10:00	
278	台南大學	陳立凱	#139 1/14 14:40			
279		Bye54		#326 1/15 15:30		
280	亞柏成淵	陳少綦	#140			
281	嘉義高工	洪揚凱				#466 11:30
282	文化大學	任柏樺	#141 1/14 14:40			
283	宜昌國中	陳呂廷		#327 1/15 16:00		
284	西苑極限	詹宗翰	#142 1/14 14:40			
285	枋寮高中	簡子恩			#420 10:00	
286	清華大學	楊子珩	#143 1/14 14:40			
287		Bye11		#328 1/15 16:00		
288	后綜高中	黃一晨[9/16]	#144			

還有決賽



六、男乙單：共416人，416場，取四名

男乙單16之10		日期	日期	日期	日期	日期
				1/17	1/18	1/19
289	i單打 林德豪					
290	北市中山 簡昱安	#145	1/14 16:10			
291	Bye91			#329		
292	中山大學 顏唯哲	#146		1/15 16:30		
293	南寧高中 鄭瑋志				#421	
294	枋寮高中 劉俊言	#147	1/14 16:10		10:00	
295	Bye38			#330		
296	北市大 陳雨杉	#148		1/15 16:30		
297	海鴻高大 蕭攀杰					#467
298	臺灣師大 廖炯程	#149	1/14 16:10			11:30
299	滾水慈惠醫專 潘原			#331		
300	仁武高中 連威宇	#150	1/14 16:10			
301	亞柏日香竹山 張皓淳				#422	
302	謝秉峰	#151	1/14 16:10		10:00	
303	Bye27			#332		
304	SDK南區羽球 林鴻仁	#152		1/15 16:30		
305	國立崇實高工 詹東濬					#490
306	土銀光明 張允澤	#153	1/14 16:10			10:20
307	Bye70			#333		
308	嘉義高工 潘啟榮	#154		1/15 16:30		
309	淡水國中 凌晨育				#423	
310	亞柏雄中 林秉緯	#155	1/14 16:10		10:00	
311	Bye59			#334		
312	合庫新豐 李貫綸	#156		1/15 16:30		
313	瑞芳高工 余典諭					#468
314	桃市觀高 李俊鋒	#157	1/14 16:10			11:30
315	治平高中 鄭人豪			#335		
316	合庫新莊 洪嘉徽	#158	1/14 16:10			
317	勇源基中 彭子杰				#424	
318	土銀能仁 陳勝發	#159	1/14 16:10		10:00	
319	Bye6			#336		
320	國體大 蔡傑皓[5/8]	#160		1/15 16:30		

還有決賽



六、男乙單：共416人，416場，取四名

男乙單16之11		日期	日期	日期	日期	日期
				1/17	1/18	1/19
321	斗南高中 游明翰					
322	枋寮高中 陳俊霖	#161 1/15 08:00				
323	Bye83		#337 1/16 08:00			
324	新北高中 游定宇	#162				
325	勇源基中 林毓桐			#425 10:30		
326	西苑極限 林嘉笙	#163 1/15 08:00				
327	Bye46		#338 1/16 08:00			
328	土銀能仁 褚柏融	#164				
329	張書銘				#469 11:30	
330	海鴻高大 莊鎮豪	#165 1/15 08:00				
331	亞柏雄中 劉家愷		#339 1/16 08:00			
332	波力嘉大 林宏偉	#166 1/15 08:00				
333	臺灣體大 曾紘緯			#426 10:30		
334	長榮大學 鄭瑞琦	#167 1/15 08:00				
335	Bye19		#340 1/16 08:00			
336	僑光科技大學 楊國廷	#168				
337	梧棲國中 王睿緯					#491 10:20
338	合庫新豐 鄒易言	#169 1/15 08:00				
339	Bye78		#341 1/16 08:00			
340	極限新北高工 黃紹恩	#170				
341	亞柏成淵 姚淳曦			#427 10:30		
342	合庫東泰高中 蔡鎮旭	#171 1/15 08:00				
343	Bye51		#342 1/16 08:00			
344	亞柏雄中 曾子權	#172				
345	台南大學 吳紹謙				#470 11:30	
346	國體大 蘇俊豪	#173 1/15 08:00				
347	市立大同 洪邦峻		#343 1/16 08:00			
348	淡水國中 蔡承恩	#174 1/15 08:00				
349	臺灣師大 張嘉豪			#428 10:30		
350	新北青山 郭冠麟	#175 1/15 08:00				
351	Bye14		#344 1/16 08:00			
352	治平高中 許廷尉	#176				

還有決賽



六、男乙單：共416人，416場，取四名

男乙單16之12	日期	日期	日期 1/17	日期 1/18	日期 1/19
353 光華國中 蔡宗佑					
354 安溪國中 陳磊嶽	#177 1/15 08:20				
355	Bye94		#345 1/16 08:00		
356 合庫新豐 林敬哲	#178				
357 后綜高中 蔡仲威				#429 10:30	
358 亞柏日香竹山 莊駿昌	#179 1/15 08:20				
359	Bye35		#346 1/16 08:00		
360 台南大學 劉信佑	#180				
361 文化大學 李冠宏				#471 12:00	
362 嘉義高工 陳宗獻	#181 1/15 08:20				
363 國體大 方振宇			#347 1/16 08:20		
364 交通大學 林乙宙	#182 1/15 08:20				
365 瑞芳高工 呂舶辰				#430 10:30	
366 合庫新莊 黃孜奇	#183 1/15 08:20				
367	Bye30		#348 1/16 08:20		
368 西螺國中 唐暄哲	#184				
369 延和國中 熊陞宇					#492 10:20
370 亞柏成淵 王靖硯	#185 1/15 08:20				
371	Bye67		#349 1/16 08:20		
372 松山高中 汪宥鈺	#186				
373 桃市觀高 徐兆興				#431 10:30	
374 土銀能仁 陳子睿	#187 1/15 08:20				
375	Bye62		#350 1/16 08:20		
376 勇源基中 施宇程	#188				
377 國北教大 鄭湘楨				#472 12:00	
378 彰化師大 李昆沅	#189 1/15 08:20				
379 北市大 柯良彥			#351 1/16 08:20		
380 國立崇實高工 紀奕璿	#190 1/15 08:20				
381 亞柏雄中 易重德				#432 10:30	
382 合庫竹東國中 魏以軒	#191 1/15 08:20				
383	Bye3		#352 1/16 08:20		
384 中租百齡 江建葦[3/4]	#192				

還有決賽



六、男乙單：共416人，416場，取四名

男乙單16之13		日期	日期	日期	日期	日期
				1/17	1/18	1/19
385	土銀能仁 黃星穎					
386	一線入魂 林毓瑋	#193	1/15 08:40			
387	Bye87			#353		
388	亞柏日香竹山 劉士龍	#194		1/16 08:20		
389	勇源基中 黃灝				#433	
390	滾水慈惠醫專 徐國祐	#195	1/15 08:40		10:30	
391	Bye42			#354		
392	亞柏成淵 李嶽	#196		1/16 08:20		
393	治平高中 簡君翰					#473
394	后綜高中 郭良勁	#197	1/15 08:40			12:35
395	斗南高中 高弘祐			#355		
396	枋寮高中 林于恩	#198	1/15 08:40			
397	合庫新莊 王朝詮				#434	
398	西螺國中 沈伯璋	#199	1/15 08:40		10:30	
399	Bye23			#356		
400	伯鑫五金師大 王學謙	#200		1/16 08:20		
401	崇文國中 李肇洋					#493
402	亞柏雄中 陳義凱	#201	1/15 08:40			10:20
403	Bye74			#357		
404	元智大學 王紹倫	#202		1/16 08:40		
405	宜昌國中 施得暉				#435	
406	國體大 江冠麟	#203	1/15 08:40		11:00	
407	Bye55			#358		
408	陳輝霖	#204		1/16 08:40		
409	中租百齡 丁彥宸					#474
410	土銀能仁 陳效哲	#205	1/15 08:40			12:35
411	海鴻高大 蕭仁偉			#359		
412	陳宗斌	#206	1/15 08:40			
413	長榮大學 程戎瑋				#436	
414	宋銘訓	#207	1/15 08:40		11:00	
415	Bye10			#360		
416	彰化師大 廖名聖[9/16]	#208		1/16 08:40		

還有決賽



六、男乙單：共416人，416場，取四名

男乙單16之14		日期	日期	日期	日期	日期
				1/17	1/18	1/19
417	臺灣體大 張嘉佑					
418	松山高中 黃子耀	#209 1/15 09:00				
419	Bye90		#361 1/16 08:40			
420	嘉義高工 林宥諶	#210				
421	枋寮高中 林京霆			#437 11:00		
422	亞柏雄中 趙磊	#211 1/15 09:00				
423	Bye39		#362 1/16 08:40			
424	淡水國中 黃宥維	#212				
425	北市大 林書宇				#475 12:35	
426	桃市觀高 葉進翔	#213 1/15 09:30				
427	亞柏日香竹山 趙晨勛		#363 1/16 08:40			
428	國體大 洪龍斌	#214 1/15 09:30				
429	NJU 林宗達			#438 11:00		
430	新北高中 甘佑信	#215 1/15 09:30				
431	Bye26		#364 1/16 08:40			
432	林皓騰	#216				
433	海鴻高大 楊程睿					
434	合庫東泰高中 彭子晏	#217 1/15 09:30				
435	Bye71		#365 1/16 08:40			
436	台南大學 翁裕凱	#218				
437	交通大學 陳均佳			#439 11:00		
438	瑞芳高工 王昱程	#219 1/15 09:30				
439	Bye58		#366 1/16 08:40			
440	安溪國中 孫顛諾	#220				
441	合庫新莊 李柏逸				#476 12:35	
442	土銀能仁 張肇恩	#221 1/15 09:30				
443	西苑極限 蔡享宸		#367 1/16 09:00			
444	合庫新豐 許晨星	#222 1/15 09:30				
445	勇源基中 蔡誠恩			#440 11:00		
446	呂偉豪	#223 1/15 09:30				
447	Bye7		#368 1/16 09:00			
448	宜蘭大學 張士杰[5/8]	#224				
						#494 10:20

還有決賽



六、男乙單：共416人，416場，取四名

男乙單16之15		日期	日期	日期	日期	日期
				1/17	1/18	1/19
449	枋寮高中 陳則儒					
450	國立崇實高工 林育蔚	#225 1/15 09:30				
451	Bye82		#369 1/16 09:30			
452	鄭宇傑	#226				
453	盧廷威			#441 11:00		
454	亞柏成淵 李浚瑋	#227 1/15 09:30				
455	Bye47		#370 1/16 09:30			
456	中租西湖 林廷禹	#228				
457	新北青山 郭致嘉				#477 12:35	
458	波力嘉大 曾國禎	#229 1/15 10:00				
459	福德國小 林人義		#371 1/16 09:30			
460	亞柏雄中 涂冠宇	#230 1/15 10:00				
461	合庫新莊 吳國偉			#442 11:00		
462	斗南高中 楊庭嘉	#231 1/15 10:00				
463	Bye18		#372 1/16 09:30			
464	勇源基中 林昱森	#232				
465	國體大 張瀟升					#495 10:20
466	亞柏日香竹山 蔡承翰	#233 1/15 10:00				
467	Bye79		#373 1/16 09:30			
468	合庫萬和國中 林佳德	#234				
469	極限新北高工 林曰揚			#443 11:00		
470	臺灣師大 林科宇	#235 1/15 10:00				
471	Bye50		#374 1/16 09:30			
472	土銀能仁 鐘昱凱	#236				
473	安溪國中 連昱誠				#478 12:35	
474	台體普羅 蕭業承	#237 1/15 10:00				
475	西苑極限 陳建州		#375 1/16 09:30			
476	南寧高中 郭幸庭	#238 1/15 10:00				
477	東華大學 徐以倫			#444 11:00		
478	延和國中 陳仲筠	#239 1/15 10:00				
479	Bye15		#376 1/16 09:30			
480	文化大學 魏鼎洲	#240				

還有決賽



六、男乙單：共416人，416場，取四名

男乙單16之16		日期	日期	日期	日期	日期
				1/17	1/18	1/19
481	勇源基中	曾聖皓	#241			
482	清華大學	鄭亦淮	1/15 10:00	#377		
483		Bye95		1/16 09:30		
484	僑光科技大學	李威丞	#242			
485	海鴻高大	徐永鋒	#243		#445	
486		徐維澤	1/15 10:00	#378	11:30	
487		Bye34		1/16 09:30		
488	宜蘭五結國中	廖宸安	#244			
489	嘉義高工	蕭利澤	#245			#479
490	國體大	余嶸慶	1/15 10:30	#379		12:35
491	北市大	彭鎮賢	#246	1/16 10:00		
492	中租百齡	李登揚	1/15 10:30			
493	土銀能仁	邱品超	#247		#446	
494	治平高中	林龍琪	1/15 10:30	#380	11:30	
495		Bye31		1/16 10:00		
496	合庫新豐	陳韓承	#248			
497	松山高中	陳芃蓀	#249			#496
498	西苑極限	楊竣丞	1/15 10:30	#381		11:00
499		Bye66		1/16 10:00		
500	臺科大	邱國明	#250			
501	亞柏雄中	滿子淵	#251		#447	
502	枋寮高中	張閔騏	1/15 10:30	#382	11:30	
503		Bye63		1/16 10:00		
504	合庫新莊	張哲鳴	#252			
505	瑞芳高工	江暉翰	#253			#480
506	亞柏擎天三民	張晉權	1/15 10:30	#383	12:35	
507	土銀能仁	廖廷杰	#254	1/16 10:00		
508	臺灣體大	林展毅	1/15 10:30		#448	
509	淡水國中	蘇志勝	#255		11:30	
510	西螺國中	詹岳霖	1/15 10:30	#384		
511		Bye2		1/16 10:00		
512	台南大學	周東毅[2]	#256			

還有決賽



七、女乙單：共144人，144場，取四名

女乙單8之1		日期 1/17	日期 1/18	日期 1/19	日期 1/19	日期 1/20
1	合庫新莊 韓玉珍[1]	#1				
2	Bye1					
3	崇文國中 陳詠心	#2	#129 08:00			
4	Bye17					
5	臺灣師大 汪采葳	#3		#193 08:00		
6	Bye33					
7	北市大 張家汝	#4	#130 08:00			
8	Bye49					
9	雲林縣私立東南國中 池芝恩	#5			#225 14:20	
10	Bye65					
11	土銀光明 邱紘嘉	#6	#131 08:00			
12	Bye81					
13	政治大學 周怡萱	#7		#194 08:00		
14	Bye97					
15	亞柏雄中 花紫瑗	#8	#132 08:00			
16	市立大同 陳柔慈	08:00				
17	左高國昌 蕭巧薇[9/16]	#9				#241 09:00
18	Bye9					
19	北市中山 黃聖淳	#10	#133 08:00			
20	Bye25					
21	國體大 沈彥汝	#11		#195 08:00		
22	Bye41					
23	后綜高中 黃千華	#12	#134 08:00			
24	Bye57					
25	松山高中 許秣楹	#13			#226 14:20	
26	Bye73					
27	新莊高中 林佩豫	#14	#135 08:00			
28	Bye89					
29	市立大同 廖婕妤	#15		#196 08:00		
30	Bye105					
31	雲林縣私立東南國中 唐婉媄	#16	#136 08:00			
32	文山國中 王詠菁	08:00				

還有決賽



七、女乙單：共144人，144場，取四名

女乙單8之2		日期 1/17	日期 1/18	日期 1/19	日期 1/19	日期 1/20
33	市立大同 吳杰蓉[5/8]					
34	Bye5	#17				
35	大園國際高中 藍依綸		#137 08:00			
36	Bye21	#18				
37	波力嘉大 林詠芳			#197 08:00		
38	Bye37	#19				
39	松山高中 廖梓貽		#138 08:00			
40	Bye53	#20				
41	田中高中 楊博雯				#227 14:20	
42	Bye69	#21				
43	台電金甌 文怡嫻		#139 08:20			
44	Bye85	#22				
45	北市中山 陳玫蓁			#198 08:00		
46	Bye101	#23				
47	瑞芳高工 李品萱		#140 08:20			
48	新北高中 江忱潔	#24 08:00				
49	宜蘭五結國中 邱欣燁					#242 09:00
50	Bye13	#25				
51	西螺國中 廖子綾		#141 08:20			
52	Bye29	#26				
53	亞柏雄中 涂家璋			#199 08:00		
54	Bye45	#27				
55	北市中山 陳珮莛		#142 08:20			
56	Bye61	#28				
57	雲林縣私立東南國中 溫芸玄				#228 14:20	
58	Bye77	#29				
59	臺灣體大 林宥伶		#143 08:20			
60	Bye93	#30				
61	合庫新莊 陳宜鈴			#200 08:00		
62	Bye109	#31				
63	左高國昌 陳雅馨		#144 08:20			
64	合庫新豐 洪采蘋	#32 08:00				

還有決賽



七、女乙單：共144人，144場，取四名

女乙單8之3		日期 1/17	日期 1/18	日期 1/19	日期 1/19	日期 1/20
65	台電金甌 董秋彤[3/4]	#33				
66	Bye3		#145 08:20			
67	市立大同 林千又	#34				
68	Bye19			#201 08:00		
69	久奈司羽道館 陳庭吟	#35				
70	Bye35		#146 08:20			
71	亞柏雄中 林家旗	#36				
72	Bye51				#229 15:00	
73	合庫新莊 李文瑜	#37				
74	Bye67		#147 08:20			
75	海鴻高大 陳圓融	#38				
76	Bye83			#202 08:00		
77	雲林縣私立東南國中 童婕茵	#39				
78	Bye99		#148 08:20			
79	臺灣師大 范榮玉	#40				
80	交通大學 許家寧	08:00				
81	亞柏擎天三民 黃宥薰[9/16]	#41				#243 09:00
82	Bye11		#149 08:40			
83	合庫東泰高中 張雅琴	#42				
84	Bye27			#203 08:30		
85	后綜高中 林書卉	#43				
86	Bye43		#150 08:40			
87	北市大 李欣樺	#44				
88	Bye59				#230 15:00	
89	北市中山 張薰尹	#45				
90	Bye75		#151 08:40			
91	雲林縣私立東南國中 謝宇謙	#46				
92	Bye91			#204 08:30		
93	文化大學 陳韻如	#47				
94	Bye107		#152 08:40			
95	國體大 林品嬋	#48				
96	市立大同 郭卉欣	08:00				

還有決賽



七、女乙單：共144人，144場，取四名

女乙單8之4		日期 1/17	日期 1/18	日期 1/19	日期 1/19	日期 1/20
97	波力台南大學 周恩妃[5/8]	#49				
98	Bye7		#153 08:40			
99	金甌女中 高慮	#50				
100	Bye23			#205 08:30		
101	亞柏雄中 花紫瑜	#51				
102	Bye39		#154 08:40			
103	左高國昌 鄭雅謙	#52				
104	Bye55					
105	合庫飛樂豐原 林愉容	#53			#231 15:00	
106	Bye71		#155 08:40			
107	新莊高中 鄭佩倫	#54				
108	Bye87			#206 08:30		
109	土銀能仁 吳依健	#55				
110	Bye103		#156 08:40			
111	合庫新豐 陳慕慈	#56				
112	北市中山 李雨璇	08:00				
113	松山高中 蔡幸芸	#57				#244 09:00
114	Bye15		#157 08:40			
115	北市中山 陳育蓁	#58				
116	Bye31			#207 08:30		
117	市立大同 徐曉彤	#59				
118	Bye47		#158 08:40			
119	桃市觀高 宋旻庭	#60				
120	Bye63					
121	雲林縣私立東南國中 蔡欣儒	#61			#232 15:00	
122	Bye79		#159 09:00			
123	臺灣體大 林思雨	#62				
124	Bye95			#208 08:30		
125	新北青山 柯皓筑	#63				
126	Bye111		#160 09:00			
127	梧棲國中 盧亮均	#64				
128	合庫新莊 鄭心茹	08:00				

還有決賽



七、女乙單：共144人，144場，取四名

女乙單8之5	日期 1/17	日期 1/18	日期 1/19	日期 1/19	日期 1/20
129 雲林縣私立東南國中 林芳庭					
130 市立大同 謝宓妍	#65 08:00				
131	Bye112		#161 09:00		
132 國北教大 陳宛心	#66				
133	Bye96			#209 08:30	
134 新北青山 黃冠綾	#67				
135	Bye80		#162 09:00		
136 左高國昌 蔡佳恩	#68				
137	Bye64				#233 15:00
138 后綜高中 藍品茵	#69				
139	Bye48		#163 09:00		
140 松山高中 江孟芸	#70				
141	Bye32			#210 08:30	
142 合庫飛樂豐原 顏思涵	#71				
143	Bye16		#164 09:00		
144 海鴻高大 陳乙菡	#72				
145 新北高中 郭亞妮					#245 09:30
146 興達竹崎高中 呂珮煜	#73 08:00				
147	Bye104		#165 09:30		
148 東華大學 陳妤	#74				
149	Bye88			#211 08:30	
150 市立大同 詹又蓁	#75				
151	Bye72		#166 09:30		
152 雲林縣私立東南國中 詹佳穎	#76				
153	Bye56				#234 15:00
154 北市中山 林芷均	#77				
155	Bye40		#167 09:30		
156 亞柏雄中 范于珊	#78				
157	Bye24			#212 08:30	
158 合庫新莊 胡詠晴	#79				
159	Bye8		#168 09:30		
160 台電金甌 黃芊慈[5/8]	#80				

還有決賽



七、女乙單：共144人，144場，取四名

女乙單8之6		日期 1/17	日期 1/18	日期 1/19	日期 1/19	日期 1/20
161	土銀能仁 王姿茗					
162	松山高中 賴芋廷	#81 08:20				
163	Bye108			#169 09:30		
164	龍山國中 黃姿菱	#82				
165	Bye92				#213 09:00	
166	北市中山 劉慕伶	#83				
167	Bye76			#170 09:30		
168	左高國昌 蕭巧兒	#84				
169	Bye60					#235 15:00
170	新莊高中 陳懿慧	#85				
171	Bye44			#171 09:30		
172	雲林縣私立東南國中 林珈因	#86				
173	Bye28				#214 09:00	
174	市立大同 王玲萱	#87				
175	Bye12			#172 09:30		
176	塔瑞尼司彰師 卓琳[9/16]	#88				
177	大園國際高中 黃怡芬					#246 09:30
178	桃市觀高 余梓櫻	#89 08:20				
179	Bye100			#173 09:30		
180	鼎金國中 陳羽萱	#90				
181	Bye84				#215 09:00	
182	安溪國中 曾鈺婷	#91				
183	Bye68			#174 09:30		
184	安溪國中 林湘璇	#92				
185	Bye52					#236 15:00
186	亞柏雄中 吳庭如	#93				
187	Bye36			#175 10:00		
188	國體大 曾敏惠	#94				
189	Bye20				#216 09:00	
190	北市中山 賴惇錡	#95				
191	Bye4			#176 10:00		
192	波力中正 郭子綺[3/4]	#96				

還有決賽



七、女乙單：共144人，144場，取四名

女乙單8之7		日期 1/17	日期 1/18	日期 1/19	日期 1/19	日期 1/20
193	合庫新莊 黃靖淳					
194	左高國昌 林子涵	#97 08:20				
195	Bye110			#177 10:00		
196	雲林縣私立東南國中 王珮仔	#98				
197	Bye94				#217 09:00	
198	田中高中 詹子蘄	#99				
199	Bye78			#178 10:00		
200	宜蘭五結國中 黃羽薇	#100				
201	Bye62					#237 15:00
202	市立大同 林子妘	#101				
203	Bye46			#179 10:00		
204	北市中山 蔡幸臻	#102				
205	Bye30				#218 09:00	
206	彰化師大 廖芳翎	#103				
207	Bye14			#180 10:00		
208	臺灣師大 張霏姍	#104				
209	亞柏雄中 廖子菱					#247 09:30
210	北市中山 黃筠煊	#105 08:20				
211	Bye102			#181 10:00		
212	大園國際高中 徐宛彤	#106				
213	Bye86				#219 09:00	
214	合庫飛樂豐原 趙亭好	#107				
215	Bye70			#182 10:00		
216	雲林縣私立東南國中 林彥好	#108				
217	Bye54					#238 15:00
218	后綜高中 鄭如媚	#109				
219	Bye38			#183 10:00		
220	國立中山大學 吳燕如	#110				
221	Bye22				#220 09:40	
222	新北頭前 王俞允	#111				
223	Bye6			#184 10:00		
224	臺灣體大 陳眉君[5/8]	#112				

還有決賽



七、女乙單：共144人，144場，取四名

女乙單8之8		日期 1/17	日期 1/18	日期 1/19	日期 1/19	日期 1/20
225	市立大同 彭雨薇					
226	極限新北高工 鄭鈺臻	#113 08:20				
227	Bye106			#185 10:30		
228	台電金甌 謝芷楹	#114				
229	Bye90				#221 09:40	
230	合庫新豐 蔡薇琪	#115				
231	Bye74			#186 10:30		
232	北市中山 陳星羽	#116				
233	Bye58					#239 15:40
234	國體大 林味柔	#117				
235	Bye42			#187 10:30		
236	合庫新莊 黃馨儀	#118				
237	Bye26				#222 09:40	
238	崇文國中 陳欣妤	#119				
239	Bye10			#188 10:30		
240	北市大 簡婉婷[9/16]	#120				
241	桃市觀高 蔣麗芬					#248 09:30
242	文山國中 何曉梅	#121 08:20				
243	Bye98			#189 10:30		
244	海鴻高大 李卉仙	#122				
245	Bye82				#223 09:40	
246	雲林縣私立東南國中 王郁曦	#123				
247	Bye66			#190 10:30		
248	松山高中 丁雅芸	#124				
249	Bye50					#240 15:40
250	左高國昌 王莘雅	#125				
251	Bye34			#191 10:30		
252	合庫東泰高中 黃靖雅	#126				
253	Bye18				#224 09:40	
254	市立大同 簡綵琳	#127				
255	Bye2			#192 10:30		
256	亞柏雄中 蔡欣蓓[2]	#128				

還有決賽



八、男乙雙：共 255 人，254 場，取四名

男乙雙8之1	日期	日期	日期	日期	日期
土銀能仁 張紡琦[1] 土銀能仁 陳子睿	1/16	1/17	1/18	1/19	1/20
1					
2					
3					
4					
5					
6					
7					
8					
9					
10					
11					
12					
13					
14					
15					
16					
17					
18					
19					
20					
21					
22					
23					
24					
25					
26					
27					
28					
29					
30					
31					
32					

#1					
#129	13:00				
#193	14:55				
#130	13:00				
#225	13:00				
#131	13:00				
#194	14:55				
#132	13:00				
#241	13:30				還有決賽
#133	13:00				
#195	14:55				
#134	13:00				
#226	13:00				
#135	13:00				
#196	14:55				
#136	13:30				



八、男乙雙：共 255 人，254 場，取四名

男乙雙8之2	日期	日期	日期	日期	日期
中租百齡	1/16	1/17	1/18	1/19	1/20
33 中租百齡 吳軒毅[5/8] 許庭璋					
34 嘉義高工 陳宗獻 #17 黃致豪 10:30					
35 文化大學 蔡鎮丞 袁崇文			#137 13:30		
36 中正大學 張后松 #18 林俊宇 11:00					
37 塔瑞尼司彰師 劉哲源 李登祥				#197 14:55	
38 塔瑞尼斯長榮大學 吳冠霖 #19 陳宏達 11:00					
39 臺灣師大 戴賢毅 #138 戴賢沂 13:30					
40 桃市觀高 徐兆興 #20 鍾欣諺 11:30					
41 治平高中 蔡亞倫 #227 辜裕翔 13:00					
42 后綜高中 周政寬 #21 盧威志 11:30					
43 臺科大 莊樸生 #139 蘇柏瑋 13:30					
44 枋寮高中 林京靈 #22 洪靖童 12:00					
45 合庫新莊 田哲華 #198 陳碩冠 14:55					
46 勇源基中 簡佑丞 #23 蘇竣崎 12:00					
47 土銀能仁 朱峻德 #140 邱品超 13:30					
48 亞柏成淵 姚淳曦 #24 王靖硯 12:00					
49 文化羽球隊 孫騰暉 #242 施家祥 13:30					
50 松山高中 朱梓誠 #25 賴品達 12:00					
51 亞柏雄中 林秉緯 #141 陳宥潤 13:30					
52 勇源基中 楊昀達 #26 翁乾翔 12:00					
53 台南大學 李展豪 #199 蘇鈺驊 14:55					
54 台體塔瑞尼斯 王子傑 #27 白政翰 12:00					
55 長榮大學 陳炫甫 #142 陳龍 13:30					
56 廖智爾 #28 林偉哲 12:00					
57 楊梅羽委 徐銘俊 #228 莊傑閔 13:00					
58 亞柏擎天三民 黃琮譯 #29 黃睿璿 12:00					
59 西苑極限 林嘉笙 #143 詹宗翰 13:30					
60 瑞芳高工 余典諭 #30 呂舶辰 12:30					
61 海洋大學 林勝維 #200 林家閔 14:55					
62 臺灣體大 徐錫品 #31 曾紘緯 12:30					
63 合庫東泰高中 張玉行 #144 彭奎鈞 13:30					
64 國北教大 蔡秉諺 #32 鄭湘楨 12:30					

還有決賽



八、男乙雙：共 255 人，254 場，取四名

男乙雙8之3		日期	日期	日期	日期	日期
國體大 蕭敦誠[3/4]		1/16	1/17	1/18	1/19	1/20
65	國體大 賴建良					
66	國立中山大學 郭厚均 #33	12:30				
67	中國醫藥大學 郭定淵					
68	宜昌國中 余睿廉					
69	宜昌國中 施得暉					
70	僑光科技大學 林奕澎 #34	12:30				
71	僑光科技大學 許宇呈					
72	波力嘉大 林宏偉					
73	波力嘉大 陳建豪					
74	亞柏成淵 方品介 #35	12:30				
75	亞柏成淵 李威霆					
76	土銀能仁 陳俊達					
77	土銀能仁 韓昆霖					
78	桃市觀高 王志朋 #36	12:30				
79	桃市觀高 葉進翔					
80	勇源基中 汪子捷					
81	勇源基中 沈詩勳					
82	中租百齡 吳宗擇 #37	12:30				
83	中租百齡 邱郁閔					
84	枋寮高中 張閔騏					
85	枋寮高中 簡子恩					
86	淡水國中 宋治億 #38	12:30				
87	淡水國中 謝秉峰					
88	淡水國中 凌晨育					
89	淡水國中 李安倫					
90	合庫東泰高中 李栢逸 #39	12:30				
91	合庫東泰高中 龍浩					
92	亞柏雄中 王品堯					
93	亞柏雄中 王瑋傑					
94	羽道館 張稚鑫 #40	13:00				
95	元智大學 王紹倫					
96	文化羽球隊 丁豐耕					
97	中山大學 李翊安					
98	亞柏雄中 易重德 #41	13:00				
99	亞柏雄中 陳培元					
100	西苑極限 葉崇昀					
101	西苑極限 陳冠翔					
102	南寧高中 王聖皓 #42	13:00				
103	南寧高中 鄭瑋志					
104	新北高中 李政彥					
105	新北高中 莊子辰					
106	后綜高中 賴栢均 #43	13:00				
107	后綜高中 陳定翊					
108	嘉義高工 潘啟榮					
109	嘉義高工 陳又綸					
110	合庫新莊 林正宏 #44	13:00				
111	合庫新莊 王鴻鳴					
112	利吉富玻璃 李金旭					
113	台體普羅 邱政隆					
114	國立澎湖科大 李喬益 #45	13:00				
115	國北教大 陳逸群					
116	國立崇實高工 劉冠騏					
117	國立崇實高工 廖唯任					
118	昆山勁草 林子翔 #46	13:00				
119	昆山勁草 蔡政偉					
120	新北青山 林恆毅					
121	新北青山 郭致嘉					
122	亞柏成淵 朱晉德 #47	13:00				
123	亞柏成淵 蔡予倫					
124	東華大學 徐以倫					
125	東華大學 鄭弘文					
126	海鴻高大 張富捷 #48	13:00				
127	海鴻高大 張行銓					

#145	13:30					
#201	14:55					
#146	14:00					
#229	13:00					
#147	14:00					
#202	14:55					
#148	14:00					
#243	13:30					
#149	14:00					
#203	15:30					
#150	14:00					
#230	13:00					
#151	14:00					
#204	15:30					
#152	14:00					

還有決賽



八、男乙雙：共 255 人，254 場，取四名

男乙雙8之4		日期	日期	日期	日期	日期
		1/16	1/17	1/18	1/19	1/20
97	土銀光明 劉育鑫 土銀光明 柯子揚					
98	安溪國中 連昱誠 安溪國中 陳子竣	#49 13:00				
99	斗南高中 李晟諦 斗南高中 游明翰		#153 14:00			
100	枋寮高中 林冠宇 枋寮高中 陳嘉信	#50 13:30				
101	臺灣體大 曹宏裕 臺灣體大 林展毅			#205 16:05		
102	松山高中 方柏淳 松山高中 楊文睿	#51 13:30				
103	臺北商大 曹家旻 臺北商大 陳奕傑		#154 14:00			
104	土銀能仁 曾聖安 土銀能仁 褚柏融	#52 13:30				
105	亞柏成淵 石詠丞 亞柏成淵 蔡易辰				#231 13:00	
106	長榮大學 姚厚任 長榮大學 林益安	#53 13:30				
107	合庫新莊 孫梓誠 合庫新莊 謝友翔		#155 14:00			
108	台南大學 喬彥傑 台南大學 林敬閔	#54 13:30				
109	亞柏雄中 宋書宇 亞柏雄中 陳昱辰			#206 16:05		
110	西苑極限土銀 廖晁邦 西苑極限土銀 邱相傑	#55 13:30				
111	勇源基中 李翊丞 勇源基中 林鈺翔		#156 14:30			
112	西苑極限 林宸立 西苑極限 羅哲誼	#56 13:30				
113	僑光科技大學 楊國廷 臺灣體大 許俊瑜					#244 13:30
114	臺科大 鄭亦淮 臺科大 黃子岳	#57 13:30				
115	文化大學 陳冠憲 文化大學 陳律安		#157 14:30			
116	亞柏雄中 張晉愷 亞柏雄中 朱政城	#58 13:30				
117	合庫新豐 張宸愷 合庫新豐 方柏勝			#207 16:05		
118	勇源基中 林哲寬 勇源基中 陳伍	#59 13:30				
119	糖朝 張承宏 糖朝 陳珣		#158 14:30			
120	勢必得 李昆軒 勢必得 王偉翰	#60 14:00				
121	邱昱翔 陳志瑋				#232 13:00	
122	治平高中 林偉傑 治平高中 鄭人豪	#61 14:00				
123	中租百齡 劉佳峰 中租百齡 劉廣珩		#159 14:30			
124	土銀能仁 張肇恩 土銀能仁 紀丞祐	#62 14:00				
125	后綜高中 張育瑄 后綜高中 鄭恩霖			#208 16:05		
126	清華大學 劉子毅 清華大學 楊子珩	#63 14:00				
127	亞柏日香竹山 吳昱廷 亞柏日香竹山 郭桓宇		#160 14:30			
128	普羅漫遊者 宋昀翰 普羅漫遊者 陳政雄	#64 14:00				

還有決賽



八、男乙雙：共 255 人，254 場，取四名

男乙雙8之5		日期	日期	日期	日期	日期
		1/16	1/17	1/18	1/19	1/20
129	中租百齡 劉宗鑫 中租百齡 陳崇瑋					
130	亞柏日香竹山 劉庭睿 #65 亞柏日香竹山 蔡承翰 14:00					
131	枋寮高中 劉俊言 #161 枋寮高中 江晁賢 14:30					
132	亞柏雄中 陳義凱 #66 亞柏雄中 黃冠銘 14:00					
133	波力嘉大 施佑勳 #209 波力嘉大 王凱隆 16:05					
134	勢必得 蔡哲霖 #67 勢必得 魏道豪 14:00					
135	土銀能仁 林建志 #162 土銀能仁 盧煒璿 14:30					
136	嘉義高工 蕭利澤 #68 嘉義高工 高秉言 14:00					
137	勇源基中 嚴冠博 #233 勇源基中 王瑀舜 13:00					
138	嘉義大學 白宗翰 #69 嘉義高工 簡富紘 14:00					
139	崇文國中 李肇洋 #163 崇文國中 潘崇昊 14:30					
140	東華大學 許文翼 #70 東華大學 鄧和毅 14:30					
141	亞柏成淵 李嶽 #210 亞柏成淵 詹智崴 16:05					
142	文化大學 邱信凱 #71 文化大學 魏鼎洲 14:30					
143	西螺國中 李長龍 #164 西螺國中 詹岳霖 14:30					
144	國體大 林琪鈞 #72 南寧高中 郭幸庭 14:30					
145	瑞芳高工 周書丞 #245 瑞芳高工 林明俊 14:00					
146	長榮大學 鄭瑞琦 #73 長榮大學 陳冠儒 14:30					
147	興達竹崎高中 溫子翔 #165 興達竹崎高中 郭峯佑 14:30					
148	亞柏成淵 劉子瑜 #74 亞柏成淵 李浚瑋 14:30					
149	海鴻高大 吳宗霖 #211 海鴻高大 廖軒億 16:05					
150	勇源基中 葉鈞彰 #75 勇源基中 陳暉衡 14:30					
151	台南大學 劉信佑 #166 台南大學 陳立凱 15:00					
152	糖朝 廖柏凱 #76 糖朝 謝欣洋 14:30					
153	新北青山 詹士暉 #234 新北青山 郭冠麟 13:00					
154	輔仁大學 孫德詮 #77 輔仁大學 李昶陞 14:30					
155	合庫新豐 洪偉峻 #167 合庫新豐 鄒易言 15:00					
156	合庫新莊 吳敏豪 #78 合庫新莊 陳柏宇 14:30					
157	北市大 彭鎮賢 #212 北市大 賴立諭 16:05					
158	林新原 #79 蔣宗勳 14:30					
159	中租西湖 劉子齊 #168 中租西湖 林廷禹 15:30					
160	西苑極限 楊竣丞 #80 西苑極限 韋政辰 15:00					

還有決賽



八、男乙雙：共 255 人，254 場，取四名

男乙雙8之6		日期	日期	日期	日期	日期
		1/16	1/17	1/18	1/19	1/20
161	國體大 張濤升					
161	國體大 林康庭					
162	一線入魂 林毓璋	#81				
162	一線入魂 顧存揚	15:00				
163	西苑極限 文聖皓		#169			
163	西苑極限 杜泓霆		15:30			
164	北市中山 簡昱安	#82				
164	北市中山 鄭翔俊	15:30				
165	亞柏雄中 吳嘉翔			#213		
165	亞柏雄中 張昊翊			16:05		
166	枋寮高中 邱宥綦	#83				
166	枋寮高中 鄧凱文	15:30				
167	淡水國中 李岷澤		#170			
167	淡水國中 蔡承恩		15:30			
168	土銀能仁 廖廷杰	#84				
168	土銀能仁 林明儒	16:00				
169	文化大學 李少博				#235	
169	輔仁大學 翁嘉良				13:40	
170	塔瑞尼斯台南大學 卓彤穎	#85				
170	台南大學 莊閔傑	16:00				
171	中租百齡 張凱翔		#171			
171	中租百齡 曾秉強		15:30			
172	皇天二聖 唐國育	#86				
172	皇天二聖 蕭仁偉	16:00				
173	合庫新莊 張晉嘉			#214		
173	合庫新莊 沈延倫			16:05		
174	中正大學 洪翊晨	#87				
174	中正大學 譚宇堯	16:00				
175	林育賢		#172			
175	盧廷威		15:30			
176	台南大學 吳宗承	#88				
176	台南大學 吳紹謙	16:00				
177	勇源基中 林聖祐				#246	
177	勇源基中 沈憲誼				14:00	
178	市立大同 洪邦峻	#89				
178	市立大同 蘇家進	16:00				
179	文化大學 任柏樺		#173			
179	文化大學 鄭佳典		15:30			
180	臺科大 侯思維	#90				
180	海鴻高大 陳正益	16:00				
181	臺灣體大 曾政維			#215		
181	臺灣體大 羅章源			16:40		
182	普羅漫遊者 林彥農	#91				
182	普羅漫遊者 謝昀庭	16:00				
183	仁武高中 史仲勛		#174			
183	廖柏霖		15:30			
184	梧棲國中 王國良	#92				
184	梧棲國中 王閔立	16:00				
185	后綜高中 張凱荻			#236		
185	后綜高中 謝佳倫			13:40		
186	海鴻高大 蕭攀休	#93				
186	海鴻高大 謝易儒	16:00				
187	亞柏成淵 李政杰		#175			
187	亞柏成淵 林致任		15:30			
188	合庫新豐 林敬哲	#94				
188	合庫新豐 楊程凱	16:30				
189	松山高中 汪宥鏞			#216		
189	松山高中 胡皓然			16:40		
190	洽平高中 林后威	#95				
190	洽平高中 簡君翰	16:30				
191	文化羽球隊 劉晏銘		#176			
191	文化羽球隊 謝承軒		15:30			
192	亞柏雄中 羅景謙[3/4]	#96				
192	亞柏雄中 蔡欣諺	16:30				

還有決賽



八、男乙雙：共 255 人，254 場，取四名

男乙雙8之7		日期	日期	日期	日期	日期
		1/16	1/17	1/18	1/19	1/20
193	勇源基中 李子偉 勇源基中 李霖					
194	台南大學 周東毅 #97 伯鑫五金師大 王學謙 16:30		#177			
195	合庫新莊 朱晟璋 合庫新莊 陳彥圻		15:30			
196	松山高中 林昊禹 #98 松山高中 許正其 16:30					
197	合庫新莊 吳國偉 高雄大學 楊程睿			#217		
198	亞柏日香竹山 林育穎 #99 亞柏日香竹山 王楷森 16:30			16:40		
199	臺科大 曹立元 臺科大 李岳融		#178			
200	枋寮高中 林子恩 #100 枋寮高中 陳則儒 16:30		16:00			
201	土銀能仁 謝承祐 土銀能仁 黃星穎				#237	
202	極限新北高工 許堃海 #101 極限新北高工 高藝洋 16:30				13:40	
203	臺灣體大 劉昱忻 臺灣體大 林冠廷		#179			
204	后綜高中 楊子魁 #102 后綜高中 許綦樺 16:30		16:00			
205	亞柏雄中 劉家愷 亞柏雄中 王文宏			#218		
206	臺灣師大 廖俊堯 #103 臺灣師大 廖炯程 16:30			16:40		
207	西螺國中 唐暄哲 西螺國中 沈伯璋		#180			
208	亞柏成淵 吳子翟 #104 亞柏成淵 黃宇頡 17:00		16:00			
209	中租百齡 吳冠勳 中租百齡 魏俊緯				#247	
210	徐啟豪 #105 薛晴 17:00				14:00	還有決賽
211	文化大學 朱浩東 文化大學 蕭文堯		#181			
212	桃市觀高 曾冠旋 #106 桃市觀高 李俊鋒 17:00		16:00			
213	僑光科技大學 李威丞 僑光科技大學 陳彥維			#219		
214	土銀能仁 林韋程 #107 土銀能仁 陳子豪 17:00			16:40		
215	治平高中 林后圻 治平高中 蔡宇翔		#182			
216	合庫新豐 李柏誼 #108 合庫新豐 陳鈺升 17:00		16:00			
217	勇源基中 徐子祐 勇源基中 陳敬喆				#238	
218	斗南高中 林科佑 #109 斗南高中 胡玟翰 17:00				13:40	
219	嘉義高工 林宥謨 嘉義高工 洪揚凱		#183			
220	亞柏雄中 胡皓翔 #110 亞柏雄中 趙磊 17:00		16:00			
221	瑞芳高工 曾治鈞 瑞芳高工 江嘯翰			#220		
222	正義羽球 周聖儒 #111 長榮大學 陳彥維 17:00			16:40		
223	長榮大學 張俊裕 長榮大學 張祐愷		#184			
224	勢必得 張安忻 #112 勢必得 蔡立言 17:00		16:00			



八、男乙雙：共 255 人，254 場，取四名

男乙雙8之8		日期	日期	日期	日期	日期
		1/16	1/17	1/18	1/19	1/20
225	亞柏雄中	曾子權				
	亞柏雄中	汪桓振				
226	合庫新莊	李昀桐	#113			
	合庫新莊	洪嘉徽	17:00			
227	亞柏成淵	陳冠華		#185		
	亞柏成淵	陳品文		16:00		
228	彰化師大	李昆沅	#114			
	田中高中	許佑豪	17:30			
229	義果茶聖殿	余羽			#221	
	塔瑞尼司彰師	陳旻鑫			16:40	
230	西苑極限	李峻賢	#115			
	西苑極限	王得智	17:30			
231	北市大	朱翊齊		#186		
	北市大	林書宇		16:00		
232	治平高中	吳中力	#116			
	治平高中	黃翊翔	17:30			
233	波力嘉大	蔣承勳			#239	
	波力嘉大	邱子暢			13:40	
234	田中高中	蕭茗中	#117			
	田中高中	黃子維	17:30			
235	輔仁大學	吳三峻		#187		
	台南大學	魏坤賢		16:00		
236	國體大	李佳韋	#118			
	台師大	王景頡	17:30			
237	臺科大	邱國明			#222	
	北市大	陳雨杉			16:40	
238	文化大學	賴大年	#119			
	文化大學	陳漢庭	17:30			
239	合作鐵人	江政衡		#188		
	合作鐵人	韋瑋明		16:30		
240	合庫東泰高中	彭凡城	#120			
	合庫東泰高中	許君宇	17:30			
241	國體大	詹仁齊			#248	
	國體大	陳冠賢			14:00	
242	中信羽球館	徐尉泰	#121			
	中信羽球館	成立閔	17:30			
243	海鴻高大	林冠宇		#189		
	海鴻高大	江秉樺		16:30		
244		張郡哲	#122			
		李自齊	17:30			
245	中租西湖	陳政佑		#223		
	中租西湖	馬承毅		16:40		
246	台南大學	王威翔	#123			
	台南大學	翁裕凱	17:30			
247	亞柏雄中	涂冠宇		#190		
	亞柏雄中	滿子淵		16:30		
248	勇源基中	曾聖皓	#124			
	勇源基中	溫宸樞	18:00			
249	淡水國中	劉享坤			#240	
	淡水國中	黃宥維			13:40	
250	臺灣體大	傅俊清	#125			
	臺灣體大	許嘉吏	18:00			
251	宜昌國中	吳慈鵬		#191		
	宜昌國中	陳呂廷		16:30		
252	中租百齡	張軒齊	#126			
	中租百齡	陳宇哲	18:00			
253	國立崇實高工	徐竟根		#224		
	國立崇實高工	陳泓達		16:40		
254	王銀能仁	簡明彥	#127			
	土銀能仁	鐘昱凱	18:00			
255	仁武高中	林彥甫		#192		
	仁武高中	黃彥儒		16:30		
256	宜蘭大學	張王杰[2]	#128			
	台灣師大	李秉鴻	18:00			

還有決賽



九、女乙雙：共 85 組，84 場，取四名

日期	日期	日期	日期	日期
1/17	1/18	1/19	1/20	1/20
1	中正大學 塔瑞尼司彰師	林詹芸[1] 謝宛婷	#1	
2		Bye1		
3	亞柏雄中 亞柏雄中	王姿云 范于珊	#65	12:35
4		Bye17		
5	亞柏雄中 鼎金國中	涂家璋 陳羽萱	#97	11:40
6		Bye33		
7	新北青山 新北青山	柯皓筑 黃冠綾	#66	12:35
8	北市中山 北市中山	張薰尹 陳星羽	#4	11:30
9	左高國昌 左高國昌	謝旻珊 鄭雅謙	#113	12:00
10		Bye9		
11	波力中正 波力嘉大	郭子綺 陳又瑀	#67	13:10
12		Bye25		
13	瑞芳高工 瑞芳高工	劉亭妤 李品萱	#98	11:40
14		Bye41		
15	松山高中 松山高中	江孟芸 賴芋廷	#68	13:10
16	合庫新莊 合庫新莊	李文瑜 韓玉珍	#8	11:30
17	市立大同 市立大同	賴子彧[5/8] 賴慶卉	#121	16:30
18		Bye5		
19	田中高中 田中高中	楊博雯 詹子蘄	#69	13:10
20		Bye21		
21	北市中山 北市中山	林羽珮 游美儒	#99	11:40
22		Bye37		
23	亞柏雄中 亞柏擎天三民	蔡欣蓓 黃宥薰	#70	13:10
24	王銀光明 土銀光明	蔡浚琳 邱紘嘉	#12	11:30
25	台電金甌 台電金甌	孫姣沛[9/16] 江依樺	#114	12:00
26		Bye13		
27	合庫新豐 合庫新豐	朱芸萱 李昕	#71	13:10
28		Bye29		
29	雲林縣私立東南國中 雲林縣私立東南國中	王珮仔 童婕茵	#100	11:40
30	合庫新莊 合庫新莊	葉卉珊 陸純青	#15	11:30
31	臺灣體大 臺灣體大	林思雨 陳怡卉	#72	13:10
32	亞柏雄中 亞柏雄中	廖子菱 花紫瑜	#16	11:30

還有決賽



九、女乙雙：共 85 組，84 場，取四名

日期	日期	日期	日期	日期
1/17	1/18	1/19	1/20	1/20
33 女乙雙4之2 松山高中 王思敏[3/4] 松山高中 魏婉亦				
34	Bye3			
35 合庫新莊 孫卉芝 合庫新莊 林欣怡		#73 13:10		
36	Bye19			
37 市立大同 宋祐煊 市立大同 林若珩			#101 11:40	
38	Bye35			
39 臺灣體大 鄭兆珺 臺灣體大 陳眉君		#74 13:10		
40 海鴻高大 李姍諭 海鴻高大 王筱雅	#20 11:30			
41 北市中山 劉慕伶 北市中山 齊億			#115 12:00	
42	Bye11			
43 亞柏雄中 吳庭如 亞柏雄中 羅苡鈞		#75 13:10		
44	Bye27			
45 雲林縣私立東南國中 池芝恩 雲林縣私立東南國中 溫芸玄			#102 11:40	
46	Bye43			
47 新莊高中 鄭依娟 新莊高中 鄭依芳		#76 13:10		
48 波力台南大學 周恩妃 亞柏雄中 林家旗	#24 12:00			
49 亞柏雄中 廖沛靜[5/8] 亞柏雄中 邱子芸				#122 16:30
50	Bye7			
51 后綜高中 王孟琳 后綜高中 陳俐誼		#77 13:45		
52	Bye23			
53 國立體大 吳文菱 臺灣體大 葉懿瑩			#103 11:40	
54	Bye39			
55 臺灣師大 汪采葳 海鴻高大 陳圓融		#78 13:45		
56 國立中山大學 吳燕如 海鴻高大 薛靖樺	#28 12:00			
57 北市大 李欣樺[9/16] 北市大 簡婉婷			#116 12:00	
58	Bye15			
59 左高國昌 王亭婷 左高國昌 邱心愉		#79 13:45		
60	Bye31			
61 國體大 林品嫻 海鴻高大 陳乙涵			#104 11:40	
62 國體大 林味柔 崇文國中 陳欣妤	#31 12:30			
63 臺體普羅 吳沁芸 臺灣體大 張雅媚		#80 13:45		
64 雲林縣私立東南國中 蔡欣儒 雲林縣私立東南國中 謝宇謙	#32 12:30			

還有決賽



九、女乙雙：共 85 組，84 場，取四名

日期	日期	日期	日期	日期
1/17	1/18	1/19	1/20	1/20
65	台電金甌 文怡嫻 謝芷楹			
66	左高國昌 蕭巧兒 蕭巧薇	#33 12:30		
67	后綜高中 張芳儀 謝秀楹		#81 13:45	
68	波力嘉大 林倚伶 林琦紋	#34 12:30		
69	Bye32			#105 11:40
70	松山高中 吳宣佩 周仲庭	#35		
71	Bye16		#82 13:45	
72	雲林縣私立東南國中 林珈因[9/16] 林芳庭	#36		
73	合庫新莊 鄭心茹 陳宜鈴			#117 12:30
74	亞柏雄中 宋奕萱 花紫瑗	#37 12:30		
75	Bye40		#83 13:45	
76	北市中山 陳宥綦 陳玫綦	#38		
77	Bye24			#106 11:40
78	市立大同 王曠禎 詹又綦	#39		
79	Bye8		#84 13:45	
80	合庫新豐 李昕潔[5/8] 詹幃茹	#40		
81	土銀能仁 吳依傑 王姿茗			#123 16:30
82	新莊高中 陳懿慧 陳昀怡	#41 12:30		
83	雲林縣私立東南國中 唐婉瑜 王郁曦		#85 13:45	
84	桃市觀高 余梓櫻 宋旻庭	#42 12:30		
85	Bye28			#107 12:20
86	亞柏雄中 季毓芸 許尹鏗	#43		
87	Bye12		#86 13:45	
88	合庫新豐 田芷晴 翁汶瑜	#44		
89	二重國中 楊子慧 簡佳珊			#118 12:30
90	合庫新莊 林紫萸 江品嘉	#45 12:30		
91	Bye36		#87 14:20	
92	國體大 曾敏惠 沈彥汝	#46		
93	Bye20			#108 12:20
94	大園國際高中 徐宛彤 藍依綸	#47		
95	Bye4		#88 14:20	
96	國北教大 杜家慧[3/4] 陳玠勻	#48		

還有決賽



九、女乙雙：共 85 組，84 場，取四名

女乙雙4之4	日期	日期	日期	日期	日期
雲林縣私立東南國中 林彥妤	1/17	1/18	1/19	1/20	1/20
97 雲林縣私立東南國中 詹佳穎					
臺灣體大 林玟汝 #49	12:30				
98 梧棲國中 陳郁君					
99 梧棲國中 盧亮均		#89			
海洋大學 紀芸慈		14:20			
100 臺灣體大 吳思辰 #50	12:30				
臺灣體大 林宥伶					
101 Bye30				#109	
102 台電金甌 林芷怡 #51				12:20	
102 台電金甌 邱昭綺					
103 Bye14					
104 市立大同 王信零[9/16] #52		#90			
104 市立大同 陳郁竹		14:20			
105 亞柏雄中 洪妍恩				#119	
105 亞柏雄中 洪好恩				12:30	
106 北市中山 陳虹宇 #53	13:00				
106 龍山國中 黃姿菱					
107 Bye38					
108 左高國昌 王維渝 #54		#91			
108 左高國昌 陳雅馨		14:20			
109 Bye22				#110	
110 中臺科大 張昕慧 #55				12:20	
110 市立大同 陳奕璇					
111 Bye6					
112 北市中山 李雨璇[5/8] #56		#92			
112 北市中山 林芷均		14:20			
113 后綜高中 藍品茵				#124	
113 后綜高中 黃千華				16:30	
114 亞柏雄中 李惠如 #57	13:00				
114 亞柏雄中 江怡萱					
115 Bye42					
116 市立大同 吳孟真 #58		#93			
116 市立大同 林宣妤		14:20			
117 Bye26				#111	
118 合庫新莊 李佳欣 #59				12:20	
118 合庫新莊 許芸瑄					
119 Bye10					
120 國體大 陳思綺 #60		#94			
120 中教大 黃咨涵		14:20			
121 松山高中 廖梓貽				#120	
121 松山高中 蔡幸芸				12:30	
122 瑞芳高工 曾鈺婷 #61	13:00				
122 瑞芳高工 鐘子菱					
123 Bye34					
124 左高國昌 林子涵 #62		#95			
124 左高國昌 王莘雅		14:20			
125 Bye18				#112	
126 樹德科技大學 朱盈蓁 #63				12:20	
126 臺灣體大 楊凱雯					
127 Bye2					
127 臺灣體大 劉子熙[2] #64		#96			
128 彰化師大 羅珮慈		14:20			

還有決賽

八、男子乙組雙打決賽

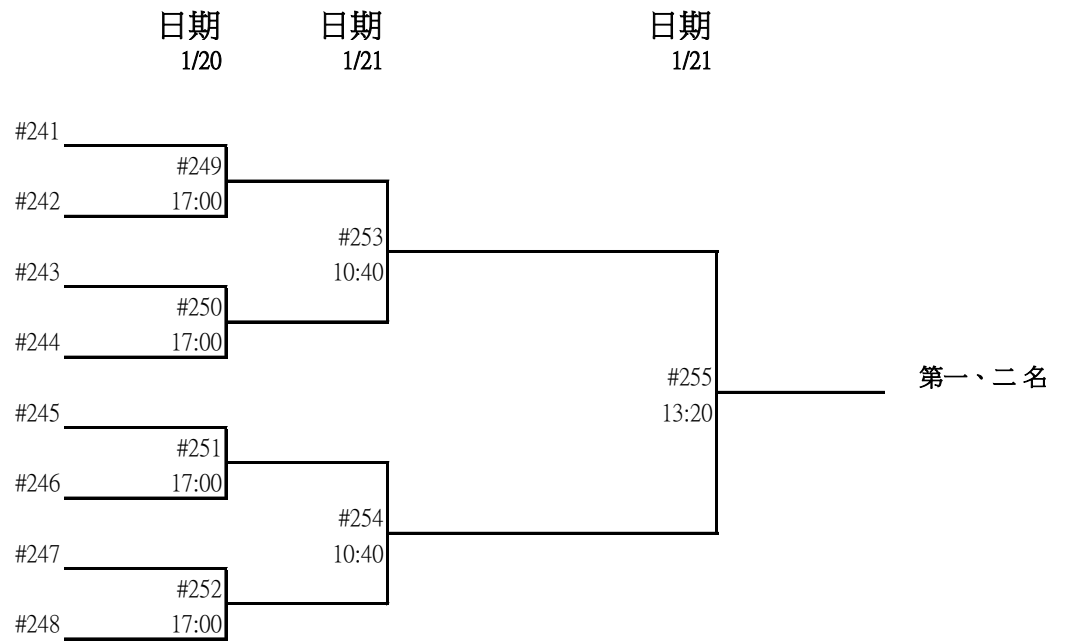

九、女子乙組雙打決賽

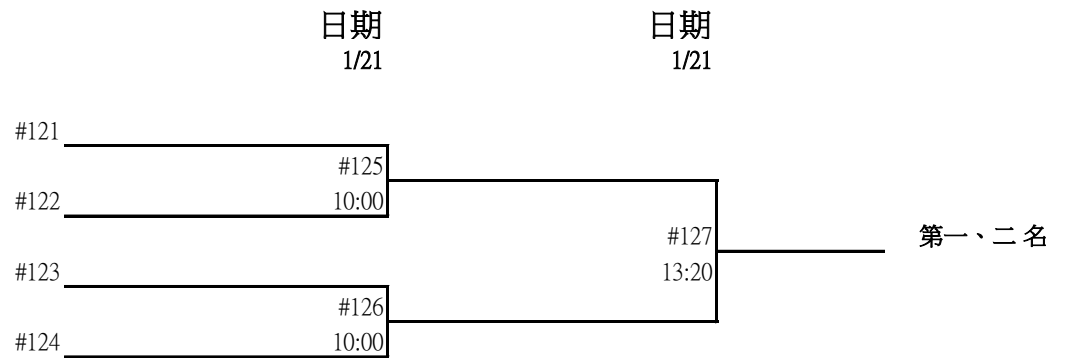



108年第一次全國羽球排名賽

中華民國107年11月30日 教育部體育署 臺教體署競(一)字第1070042065號函核准

時間：108年1月14日至1月21日

地點：臺北體育館七樓

(一)甲組：

項目	第一名	第二名	第三名	第四名	第五名	第六名	第七名	第八名
男子組 單打								
女子組 單打								
男子組 雙打								
女子組 雙打								
男女 混合 雙打								

(二)乙組：

項目	第一名	第二名	第三名	第四名
男子組 單打				
女子組 單打				
項目	第一名	第二名	第三名	
男子組 雙打				
女子組 雙打				

- 備註
1. 男、女乙組單打前三名晉升為中華民國羽球協會甲組球員。
 2. 男、女乙組雙打前兩名晉升為中華民國羽球協會甲組球員。